

**VOLL** 



Профессиональное  
оборудование  
и инструмент для монтажа  
и обработки труб



[WWW.VOLL.RU](http://WWW.VOLL.RU)





## Оборудование и инструмент для профессионалов

С 2010 года мы поставляем на российский рынок профессиональное строительное оборудование и инструмент под маркой VOLL (ВОЛЛ). VOLL специализируется на инструменте для монтажа, эксплуатации и обслуживания трубопроводов различного назначения, систем кондиционирования, а также для алмазного бурения.

В 2023 году мы презентовали VOLL INDUSTRIAL — линейку оборудования и инструмента для профессионалов в различных сферах применения техники для алмазного сверления. Сегодня бренд VOLL известен в профессиональном сообществе. Оборудование VOLL востребовано сотрудниками строительных компаний, монтажных и обслуживающих организаций, предприятий ЖКХ, производственных комбинатов и заводов. Ему доверяют и частные мастера, работающие в сфере оказания ремонтно-строительных услуг.



## Качество VOLL

Продукция VOLL изготавливается на ведущих профильных заводах КНР, Европы и России. Высокое качество производимого оборудования, а также соответствие заявленным техническим характеристикам обеспечивается за счёт применения передовых разработок и современных технологий.

Вся продукция под брендом VOLL сертифицирована в соответствии с действующим законодательством РФ.



## География присутствия

Разветвлённая филиальная и дилерская сеть позволяет приобрести продукцию VOLL в любом регионе России. Головной офис VOLL находится в Москве, основные региональные представительства расположены в Санкт-Петербурге, Казани, Екатеринбурге, Самаре, Нижнем Новгороде, Краснодаре, Красноярске и Хабаровске. На базе любого из представительств осуществляется демонстрация, продажа, обучение, гарантийное и постгарантийное обслуживание оборудования и инструмента VOLL.

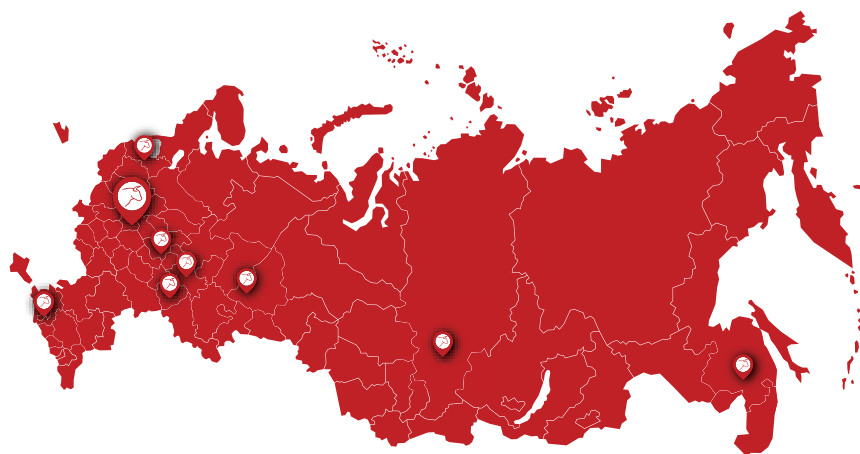

**СЕРВИСНЫЕ ЦЕНТРЫ  
СКЛАДЫ  
ВЫСТАВОЧНЫЕ ЗАЛЫ**

## Гарантийные обязательства и сервисное обслуживание

На всю продукцию VOLL распространяется гарантия не менее 12 месяцев (в зависимости от категории товара) с момента приобретения. Обязательства распространяются на всей территории Российской Федерации, вне зависимости от региона приобретения.

Сервисные центры VOLL, на базе которых осуществляется гарантийное и послегарантийное обслуживание, расположены во всех регионах России.



## VOLL всегда рядом

Связаться с нами можно любым удобным для вас способом:

- через формы обратной связи на сайте **[www.voll.ru](http://www.voll.ru)**
- по электронной почте **[sale@voll.ru](mailto:sale@voll.ru)**
- по телефонам **8 800 / 700-83-59**  
**+ 7 495 / 960-85-61**
- через социальные сети:

 [dzen.ru/voll](https://dzen.ru/voll)

 [vk.com/voll\\_russia](https://vk.com/voll_russia)

 [t.me/voll\\_russia](https://t.me/voll_russia)

 [youtube.com/@voll\\_ru](https://youtube.com/@voll_ru)





Содержание		Стр.
Оборудование и инструмент для монтажа и обработки стальных труб		8 1
Насосы для проверки герметичности систем		52 2
Инструмент для пресс-фитинга		58 3
Оборудование и инструмент для сварки и обработки пластиковых труб		62 4
Оборудование для прочистки и телеинспекции труб		80 5
Алмазное оборудование и расходные материалы		96 6
Стенорезная машина		124 7
Алмазные диски		128 8
Оборудование для монтажа и обслуживания холодильной техники		132 9
Инструменты для медных труб		140 10





# Оборудование и инструмент для монтажа и обработки стальных труб

<b>Резьбонарезные клуппы</b>	10 – 15
Ручные резьбонарезные клуппы	11
Электрические резьбонарезные клуппы	12 – 13
Принадлежности	14
Станок SDM 152 для вырезания отверстий в трубах	15
<b>Резьбонарезные станки</b>	16 – 21
Резьбонарезной станок V-Matic A2	17
Резьбонарезной станок V-Matic A3	18
Резьбонарезной станок V-Matic A4	19
Принадлежности	20 – 21
Масла и смазочно-охлаждающие жидкости	21
<b>Желобонакатные станки</b>	22 – 24
Желобонакатный станок V-Groover 6	22
Желобонакатный станок V-Groover 12 / V-Groover 1–12	23
Принадлежности	24
<b>Труборезы</b>	25 – 32
Ручные труборезы	27 – 30
Электрические труборезы	31
Принадлежности	32
<b>Трубогибы</b>	33 – 41
Ручные гидравлические трубогибы	34 – 37
Электрические гидравлические трубогибы	38 – 40
Принадлежности	41
<b>Слесарно-монтажный инструмент</b>	42 – 51
Трубные ключи HEAVY DUTY	44
Газовые ключи L-тип 90°	45
Газовые ключи S-тип 45°	46
Трубные тиски и верстаки	47– 48
Цепные и ремешковые ключи	49
Сантехнический инструмент	50 – 51

# Оборудование для монтажа и обработки стальных труб

## Обзор оборудования

1

### Резьбонарезные клуппы с ручным приводом



Артикул:	2.00012	2.00013
Рабочий диапазон:	1/2 – 1.1/4"	1/2 – 2"
Рукоятка:	из 2 частей	из 3 частей
Тип резьбы:	BSPT	BSPT
Габариты:	400 x 210 x 100 мм	500 x 330 x 120 мм
Вес:	3 кг	7 кг

Страница

11

11

### Резьбонарезные клуппы с электрическим приводом



Артикул:	2.10040	2.10050
Рабочий диапазон:	1/2 – 1.1/4"	1/2 – 2"
Тип резьбы:	BSPT	BSPT
Напряжение:	220 Вт	220 Вт
Мощность:	1700 Вт	1700 Вт
Частота вращения:	25 об./мин.	25 об./мин.
Габариты:	600 x 350 x 150 мм	750 x 420 x 150 мм
Вес:	10 кг	18 кг

Страница

12

13

# Оборудование для монтажа и обработки стальных труб

## Ручные резьбонарезные клуппы

### Ручной резьбонарезной клупп V-Cut 1.1/4, V-Cut 2

Для быстрой и точной нарезки трубной конической резьбы BSPT на стальных водопроводных и газопроводных трубах

#### Характеристики

##### ПРЕИМУЩЕСТВА

- Лёгкая и прочная трещотка с реверсом.
- Разборная рукоятка.
- Надёжная фиксация резьбонарезной головки в трещотке с помощью пружинного стопорного кольца.
- Удобно и легко работать благодаря эргономичной конструкции и малому весу.

##### ТЕХНИЧЕСКИЕ ХАРАКТЕРИСТИКИ

	V-Cut 1.1/4	V-Cut 2
Артикул:	2.00012	2.00013
Рабочий диапазон:	1/2", 3/4", 1", 1.1/4"	1/2", 3/4", 1", 1.1/4", 1.1/2", 2"
Рукоятка:	из 2 частей	из 3 частей
Тип резьбы:	BSPT	BSPT
Габариты:	400 x 210 x 100 мм	500 x 330 x 120 мм
Вес:	3 кг	7 кг

Арт. 2.00012/2.00013 в сборе



Резьбонарезная головка, адаптер, трещотка



1



#### Прецизионные резьбонарезные головки

из высококачественной стали, улучшенной термообработкой, очень длительный срок службы

#### Быстрая переустановка

удобная переустановка направления трещотки с фиксацией

#### ПРИНАДЛЕЖНОСТИ



Резьбонарезные головки

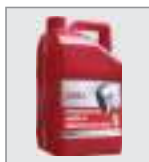

№ 2.19003

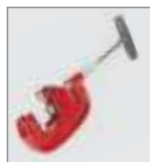

№ 5.20200



№ 5.10200

Наименование



Резьбонарезные головки	14
Смазочно-охлаждающая жидкость и масло	21
Ручной труборез для стальных труб до 2"	28
Устройство для обработки края резьбы	51

Комплект V-Cut 1/1/4" (№ 2.00012)



Комплект V-Cut 2" (№ 2.00013)



# Оборудование для монтажа и обработки стальных труб

## Электрические резьбонарезные клуппы

1

### Электрический резьбонарезной клупп V-Matic B1

Для быстрой и точной нарезки трубной конической резьбы BSPT на стальных водопроводных и газопроводных трубах

#### Характеристики

##### ПРЕИМУЩЕСТВА

- Мощный двигатель 1700 Вт с большим крутящим моментом.
- Механический редуктор с реверсивным переключателем.
- Надёжная фиксация резьбонарезной головки пружинным стопорным кольцом.
- Эргономичная конструкция позволяет удобно работать в труднодоступных местах и малых помещениях.
- Небольшой вес и компактные габариты позволяют легко транспортировать клупп.

##### ТЕХНИЧЕСКИЕ ХАРАКТЕРИСТИКИ

	<b>V-Matic B1</b>
Артикул:	2.10040
Рабочий диапазон:	1/2 – 1.1/4"
Набор головок:	1/2", 3/4", 1", 1.1/4"
Тип резьбы:	BSPT
Напряжение:	220 В
Мощность:	1700 Вт
Частота вращения:	25 об./мин.
Габариты:	600 x 350 x 150 мм
Вес:	10 кг

Кнопка реверса



Набор V-Matic B1 в кейсе



Комплект V-Matic B1



Кнопка включения/выключения



#### ПРИНАДЛЕЖНОСТИ



Резьбонарезные головки



Арт. 2.19003



№ 5.10200

Наименование



Резьбонарезные головки	14
Смазочно-охлаждающая жидкость и масло	21
Устройство для обработки края резьбы	51

Установка клуппа на трубе с помощью струбцины



# Оборудование для монтажа и обработки стальных труб

## Электрические резьбонарезные клуппы

### Электрический резьбонарезной клупп V-Matic B2

Для быстрой и точной нарезки трубной конической резьбы BSPT на стальных водопроводных и газопроводных трубах

#### Характеристики

##### ПРЕИМУЩЕСТВА

- Мощный двигатель 1700 Вт с большим крутящим моментом.
- Механический редуктор с реверсивным переключателем.
- Надёжная фиксация резьбонарезной головки пружинным стопорным кольцом.
- Эргономичная конструкция позволяет удобно работать в труднодоступных местах и малых помещениях.
- Небольшой вес и компактные габариты делают клупп удобным для транспортировки.

##### ТЕХНИЧЕСКИЕ ХАРАКТЕРИСТИКИ

	<b>V-Matic B2</b>
Артикул:	2.10050
Рабочий диапазон:	1/2 – 2"
Набор головок:	1/2", 3/4", 1", 1.1/4", 1.1/2"; 2"
Тип резьбы:	BSPT
Напряжение:	220 В
Мощность:	1700 Вт
Частота вращения:	25 об./мин.
Габариты:	750 x 420 x 150 мм
Вес:	18 кг

Адаптер для головок меньшего Ø



Набор V-Matic B2 в кейсе



Установка клуппа на трубу с помощью струбины



#### ПРИНАДЛЕЖНОСТИ



Резьбонарезные головки



Арт. 2.19003



№ 5.10200

Набор резьбонарезных головок 1/2 – 2"



Удобная маслёнка



Наименование



Резьбонарезные головки	14
Смазочно-охлаждающая жидкость и масло	21
Устройство для обработки края резьбы	51

# Оборудование для монтажа и обработки стальных труб

## Принадлежности для резьбонарезных клуппов

### 1 Резьбонарезные головки

#### Для электрических и ручных клуппов

Резьбонарезные головки  $\varnothing$  1/2 – 2" для нарезания точной трубной конической резьбы BSPT.

#### Характеристики

##### ПРЕИМУЩЕСТВА

- Разборная конструкция для быстрой замены резьбонарезных ножей.
- Прецизионная посадка резьбонарезных ножей.
- Интуитивно понятная маркировка посадочных мест для каждого из ножей.
- Центрирование трубы посредством длинной направляющей.

В резьбонарезной головке используются ножи из быстрорежущей стали (HSS)



$\varnothing$  нарезаемой резьбы BSPT

Артикул

1/2"	2.00041
3/4"	2.00042
1"	2.00043
1.1/4"	2.00044
1.1/2"	2.00045
2"	2.00046

### Адаптер для электрического клуппа V-Matic B2

Для фиксации резьбонарезных головок с малым внешним восьмигранником 1/2 – 1.1/4"



Арт. 1.19011



### Струбцина для V-Matic B2

Применяется для надёжной фиксации трубы в обоих направлениях вращения



Арт. 2.19016

# Оборудование для монтажа и обработки стальных труб

## Станки для вырезания отверстий в трубах

### Станок SDM 152

#### для вырезания отверстий в трубах

Предназначен для вырезания отверстий  $\varnothing$  до 152 мм в трубах

Отверстия можно использовать для установки разветвлений, отводов, тройников.

Размер патрона 5/8" (16 мм), что позволяет использовать различные сверла и коронки.

#### Характеристики

##### ПРЕИМУЩЕСТВА

- Надёжное крепление на трубах  $\varnothing$  300 мм посредством цепных держателей.
- Пузырьковый уровень позволяет фиксировать станок в строго горизонтальном положении.
- Съёмная рукоятка даёт возможность использования станка в стеснённых условиях.

##### КОМПЛЕКТАЦИЯ

Артикул:	2.80152
Привод станка (1500 Вт):	1 шт.
Цепные держатели:	2 шт.
Съёмная рукоятка:	1 шт.
Универсальный патрон:	1 шт.
Упаковка — коробка:	400 x 300 x 350 мм

##### ТЕХНИЧЕСКИЕ ХАРАКТЕРИСТИКИ

Рабочий диапазон:	до 6" (152 мм)
Диаметр трубы:	1.1/4" – 12" (30 мм – 300 мм)
Размер патрона:	3 – 16 мм
Скорость вращения патрона:	110 об./мин. (без нагрузки)

NEW!

1





# Оборудование для монтажа и обработки стальных труб



## Обзор оборудования

1

### Резьбонарезные станки

	V-Matic A2	V-Matic A3	V-Matic A4
			
Артикул:	2.20050	2.20080	2.20100
Рабочий диапазон:	1/2 – 2"	1/2 – 3"	1/2 – 4"
Тип резьбы (в комплекте):	BSPT	BSPT	BSPT
Тип резьбы (возможна доукомплектация):	BSPP, NPT, метрическая	BSPP, NPT, метрическая	BSPP, NPT, метрическая
Количество резьбонарезных головок:	1 шт.	1 шт.	2 шт.
Напряжение:	220 В	220 В	220 В
Мощность:	1000 Вт	1500 Вт	1500 Вт
Количество скоростей:	1	1	3
Частота вращения:	32 об./мин.	32 об./мин.	36/20/11 об./мин.
Вес:	65 кг	78 кг	174 кг
Страница	17	18	19

### Желобокатные станки

	V-Groover 6	V-Groover 12	V-Groover 1-12
			
Артикул:	2.24006	2.24012	2.24112
Рабочий диапазон:	1.1/4 – 6"	2 – 12"	1 – 12"
Ведущий ролик (нижний):	1.1/4 – 1.1/2" 2 – 6"	2 – 3" 4 – 6" 8 – 12"	1" 1.1/4 – 1.1/2" 2 – 6" 8 – 12"
Накаточный ролик (верхний):	1.1/4 – 1.1/2" 2 – 6"	2 – 6" 8 – 12"	1 – 1.1/2" 2 – 6" 8 – 12"
Напряжение:	220 В	220 В	220 В
Мощность:	450 Вт	1100 Вт	1100 Вт
Частота вращения:	24 об./мин.	24 об./мин.	24 об./мин.
Габариты:	700 x 400 x 630 мм	880 x 430 x 810 мм	880 x 430 x 810 мм
Вес:	80 кг	120 кг	140 кг
Страница	22	23	23



# Оборудование для монтажа и обработки стальных труб

## Резьбонарезные станки

1

### Резьбонарезной станок V-Matic A2

Для быстрой и точной нарезки трубной конической резьбы BSPT и NPT, цилиндрической резьбы BSPT, метрической в соответствии с нормами на стальных водопроводных и газопроводных трубах

#### Характеристики

##### ПРЕИМУЩЕСТВА

- Автоматическая подача смазочно-охлаждающей жидкости в зону нарезания резьбы.
- Защищённый выключатель.
- Внутренний гратосниматель.
- Самоцентрирующий труборез.
- Зажимной патрон ударного действия с максимальным зажимным усилием.
- Центрирующий зажимной патрон для осевого выравнивания трубы.

##### ТЕХНИЧЕСКИЕ ХАРАКТЕРИСТИКИ

	<b>V-Matic A2</b>
Артикул:	2.20050
Рабочий диапазон:	1/2 – 2"
Тип резьбы (базовая комплектация):	BSPT
Напряжение:	220 В
Мощность:	1000 Вт
Частота вращения:	32 об./мин.
Габариты:	760 x 450 x 550 мм
Вес:	65 кг

В комплект поставки входят коническая (BSPT) резьбонарезная головка и ножи. Для нарезания других видов резьбы оснастка приобретается отдельно



Гратосниматель



Самоцентрирующий труборез

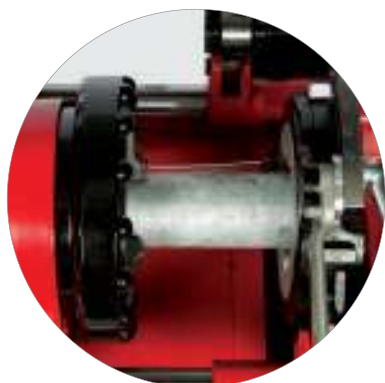

Надёжная фиксация трубы в зажимном патроне



##### ПРИНАДЛЕЖНОСТИ



Резьбонарезные головки



Резьбонарезные ножи



Арт. 2.19003



Арт. 2.20070

Резьбонарезные ножи BSPT входят в комплектацию станка

Зажимные кулачки на патроне



Наименование



Резьбонарезные головки для станков	20
Резьбонарезные ножи	20
Смазочно-охлаждающая жидкость и масло	21
Зажимные кулачки	21

# Оборудование для монтажа и обработки стальных труб

## Резьбонарезные станки

### 1 Резьбонарезной станок V-Matic A3

Для быстрой и точной нарезки трубной конической резьбы BSPT и NPT, цилиндрической резьбы BSPT, метрической в соответствии с нормами на стальных водопроводных и газопроводных трубах

В комплект поставки входят коническая (BSPT) резьбонарезная головка и ножи. Для нарезания других видов резьбы оснастка приобретается отдельно

#### Характеристики

##### ПРЕИМУЩЕСТВА

- Автоматическая подача смазочно-охлаждающей жидкости в зону нарезания резьбы.
- Защищённый выключатель.
- Внутренний гратосниматель.
- Самоцентрирующийся труборез.
- Зажимной патрон ударного действия с максимальным зажимным усилием.
- Центрирующий зажимной патрон для осевого выравнивания трубы.

##### ТЕХНИЧЕСКИЕ ХАРАКТЕРИСТИКИ

	V-Matic A3
Артикул:	2.20080
Рабочий диапазон:	1/2 – 3"
Тип резьбы (базовая комплектация):	BSPT
Напряжение:	220 В
Мощность:	1500 Вт
Частота вращения:	32 об./мин.
Габариты:	760 x 450 x 550 мм
Вес:	78 кг



Гратосниматель



Зажимной патрон ударного типа



Автоматическая резьбонарезная головка

##### ПРИНАДЛЕЖНОСТИ



Резьбонарезные головки



Резьбонарезные ножи



Арт. 2.19003

Резьбонарезные ножи BSPT входят в комплектацию станка

Зажимные кулачки



Наименование



Резьбонарезные головки для станков	20
Резьбонарезные ножи	20
Смазочно-охлаждающая жидкость и масло	21

### Резьбонарезной станок V-Matic A4

Для быстрой и точной нарезки трубной конической резьбы BSPT и NPT, цилиндрической резьбы BSPT, метрической в соответствии с нормами на стальных водопроводных и газопроводных трубах

#### Характеристики

##### ПРЕИМУЩЕСТВА

- Автоматическая подача смазочно-охлаждающей жидкости в зону нарезания резьбы.
- Защищённый выключатель.
- Внутренний гратосниматель.
- Две автоматические резьбонарезные головки с рабочим диапазоном 1/2 – 2 и 2.1/2 – 4".
- Самоцентрирующийся труборез.
- Зажимной патрон ударного действия с максимальным зажимным усилием.
- Центрирующий зажимной патрон для осевого выравнивания трубы.

##### ТЕХНИЧЕСКИЕ ХАРАКТЕРИСТИКИ

	<b>V-Matic A4</b>
Артикул:	2.20100
Рабочий диапазон:	1/2 – 4"
Тип резьбы (базовая комплектация):	BSPT
Напряжение:	220 В
Мощность:	1500 Вт
Частота вращения:	36/20/11 об./мин.
Габариты:	760 x 450 x 550 мм
Вес:	174 кг

В комплект поставки входят коническая (BSPT) резьбонарезная головка и ножи. Для нарезания других видов резьбы оснастка приобретается отдельно



Гратосниматель



Ручка переключения скоростей



Центрирующий зажимной патрон



Зажимные кулачки

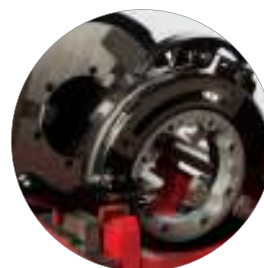

Автоматическая резьбонарезная головка

##### ПРИНАДЛЕЖНОСТИ



Резьбонарезные ножи



№ 2.19003

Наименование



Резьбонарезные ножи

20

Смазочно-охлаждающая жидкость и масло

21

# Оборудование для монтажа и обработки стальных труб

## Принадлежности к резьбонарезным станкам

### 1 Резьбонарезные головки

Для станков: V-Matic A2/A3

#### Характеристики

##### ПРЕИМУЩЕСТВА

- Оснащены системой прямого смазывания обрабатываемой поверхности.
- Простая и быстрая замена резьбонарезных ножей, каждое посадочное место промаркировано.

Шкала BSPT



Артикул:	<b>2.20054</b>	<b>2.20055</b>	<b>2.20053</b>
Тип головки:	Стандартная	Метрическая	Автоматическая
Тип резьбы:	BSPT; BSPP; NPT	M	BSPT; BSPP; NPT



Откидной кулачок



Арт. 2.20054



Арт. 2.20053



Арт. 2.20055

### Резьбонарезные ножи

Для станков: V-Matic A2/A3/A4

#### Характеристики

##### ПРЕИМУЩЕСТВА

- Изготовлены из высококачественной стали.
- Каждый нож промаркирован под индивидуальное посадочное место.
- Поставляются в комплекте по 4 штуки.



Резьбонарезные ножи

Тип резьбы	Артикул	Артикул ножи HSS	Размер	Используются на станках V-Matic:
BSPT	2.20058	2.20060	1/2 – 3/4"	A2/A3/A4
	2.20057	2.20052	1 – 2"	A2/A3/A4
		2.20074	2.1/2 – 3"	A3/A4
		2.20075	2.1/2 – 4"	A4
BSPP		2.20059	1/2 – 3/4"	A2/A3/A4
		2.20056	1 – 2"	A2/A3/A4
M – метрические (Alloy)		2.20067	12M	A2/A3
		2.20061	14 – 16M	A2/A3
		2.20062	18 – 22M	A2/A3
		2.20063	24 – 27M	A2/A3
		2.20064	30 – 33M	A2/A3
		2.20065	36 – 39M	A2/A3
	2.20066	42 – 45M	A2/A3	

# Оборудование для монтажа и обработки стальных труб

## Принадлежности к резьбонарезным станкам

1

### Гратосниматель для станка V-Matic A2

С 5 ножами  
для более качественного снятия грата



Арт. 2.20082

### Зажимные кулачки для станка V-Matic A2

Устанавливаются на зажимной патрон резьбонарезного станка и служат для фиксации трубы или шпильки.

Набор — 3 штуки



Арт. 2.20070

### Резьбонарезное масло

На минеральной основе

Используется при нарезании резьбы, для снижения трения при сверлении, фрезеровании и в прочих видах металлообработки.

Предназначено для резьбонарезных станков, ручных и электрических клуппов.

#### Характеристики

##### ПРЕИМУЩЕСТВА

- Имеет отличные смазывающие и охлаждающие свойства.
- Не токсично, пары масла не образуют опасных концентраций в воздухе.
- Способствует увеличению срока службы резьбонарезных ножей и головок.



Арт. 2.19003

5 л

### Смазочно-охлаждающая жидкость

На синтетической основе

Применяется для снижения трения и охлаждения инструмента при нарезании резьбы, сверлении, фрезеровании и прочих видах металлообработки.

#### Характеристики

##### ПРЕИМУЩЕСТВА

- Содержит комплекс поверхностно-активных веществ и пакет улучшающих присадок.
- Не токсична, не образует опасных концентраций в воздухе, легко смывается водой.
- Для работы ручными и электрическими клуппами, а также на станках с рециркуляцией масла.



Арт. 2.19000

5 л



Арт. 2.19001

0,75 л

# Оборудование для монтажа и обработки стальных труб

## Желобонакатные станки

### 1 Желобонакатный станок V-Groover 6

Для накатки желобков на стальных трубах  
Ø от 1.1/4" до 6"

При монтаже без применения сварки трубопроводных систем водо- и теплоснабжения, пожарной безопасности, промышленных систем.

#### Характеристики

##### ПРЕИМУЩЕСТВА

- Быстрая замена накаточных и ведущих роликов при помощи одного шестигранного ключа и специальной конструкции — «Отдельный накаточный ролик».
- Оснащён педалью для удобного запуска.
- Мощный индукционный двигатель.
- Может использоваться в цеху и на стройплощадке.
- Накаточные и ведущие ролики выполнены из специальной стали, что обеспечивает им долгий срок службы.

##### ТЕХНИЧЕСКИЕ ХАРАКТЕРИСТИКИ

Артикул:	2.24006
Рабочий диапазон:	1.1/4" – 6"
Накаточные и ведущие ролики:	для труб 1.1/4" – 1.1/2" сортамента 10 – 40
Накаточные и ведущие ролики:	для труб 2" – 6" сортамента 40
Напряжение:	220 В
Мощность:	450 Вт
Частота вращения:	24 об./мин.
Габариты:	700 x 400 x 630 мм
Вес:	80 кг



Быстрая замена роликов



Защитный кожух для безопасной работы



Ведущие и накаточные ролики в комплекте

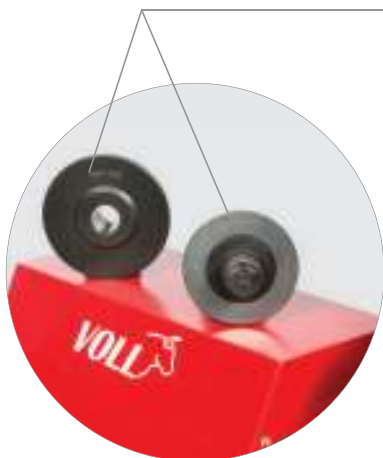

Педаль

Подставка для труб в комплекте

##### ПРИНАДЛЕЖНОСТИ



Ролики для желобонакатных станков

Арт. 2.24038

Наименование

Ролики для желобонакатных станков



24

Гидравлический ручной пресс



Отверстие для смазки



### Желобонакатный станок V-Groover 12 / V-Groover 1-12

Для накатки желобков на стальных трубах  
Ø от 1" до 12"

При монтаже без применения сварки трубопроводных систем водо- и теплоснабжения, пожарной безопасности, промышленных систем

#### Характеристики

##### ПРЕИМУЩЕСТВА

- Быстрая замена накаточных и ведущих роликов при помощи одного шестигранного ключа и специальной конструкции — «Отдельный накаточный ролик».
- Оснащён педалью для удобного запуска.
- Мощный индукционный двигатель.
- Может использоваться в цеху и на стройплощадке.
- Накаточные и ведущие ролики выполнены из специальной стали, что обеспечивает им долгий срок службы.

##### ТЕХНИЧЕСКИЕ ХАРАКТЕРИСТИКИ

	V-Groover 12	V-Groover 1-12
Артикул:	2.24012	2.24112
Рабочий диапазон:	2 – 12"	1 – 12"
Накаточные ролики:	2 – 3", 4 – 6", 8 – 12"	1 – 1.1/2"; 2 – 6"; 8 – 12"
Ведущие ролики:	2 – 3", 4 – 6", 8 – 12"	1, 1.1/4 – 1.1/2", 2 – 6", 8 – 12"
Напряжение:	220 В	220 В
Мощность:	1100 Вт	1100 Вт
Частота вращения:	24 об./мин.	24 об./мин
Габариты:	880 x 430 x 810 мм	880 x 430 x 810 мм
Вес:	120 кг	140 кг



Быстрая замена роликов



Бокс для хранения сменных роликов



Педаля

Прижимной валик в комплекте



Накаточные и ведущие ролики



Подставка для труб в комплекте



# Оборудование для монтажа и обработки стальных труб

## Принадлежности для желобонакатных станков

### 1 Ролики для желобонакатных станков

Длительный срок службы  
благодаря конструкции из специальной стали



Ролики для станка V-Groover 6



Ролики для станков V-Groover 12/1-12



	Для V-Groover 6		Для V-Groover 12		Для V-Groover 1-12	
	Артикул	Размер	Артикул	Размер	Артикул	Размер
Накаточные ролики (верхние)	2.24026	1.1/4" – 1.1/2"	2.24025	2" – 6"	2.24037	1" – 1.1/2"
	2.24029	2" – 6"	2.24030	8" – 12"	2.24036	2" – 6"
					2.24035	8" – 12"
Ведущие ролики (нижние)	Артикул	Размер	Артикул	Размер	Артикул	Размер
	2.24028	1.1/4" – 1.1/2"	2.24033	2" – 3"	2.24039	1"
	2.24027	2" – 6"	2.24032	4" – 6"	2.24040	1 1/4" – 1 1/2"
			2.24031	8" – 12"	2.24038	2" – 6"
					2.24041	8" – 12"





# Оборудование для монтажа и обработки стальных труб

## Обзор оборудования

1

### Ручные труборезы для металлических труб

	V-Cutter 16 Mini	V-Cutter 22 Mini	V-Cutter 30	V-Cutter 35 PRO	Труборез 2"
Артикул:	2.80035	2.80036	2.80038	2.80037	5.20200
Рабочий диапазон:	3 – 16 мм	3 – 22 мм	3 – 30 мм	6 – 32 мм	3 – 50 мм
Подходит для:	медь, алюминий, латунь и тонкостенные стальные трубы				
Вес:	0,09 кг	0,12 кг	0,18 кг	0,3 кг	1,8 кг
Страница	27	27	28	28	28

### Хомутные труборезы

	V2S	V4S	V6S	V8S
Артикул:	5.20002	5.20004	5.20006	5.20008
Рабочий диапазон:	1 – 2.1/2"	2 – 4"	4 – 6"	6 – 8"
Вес:	3,5 кг	7 кг	10 кг	12 кг
Страница	29	29	29	29

### Роторные труборезы

	VRC10S	VRC14S	VRC18S	VRC22S
Артикул:	5.20010	5.20014	5.20018	5.20022
Рабочий диапазон:	6 – 10"	10 – 14"	14 – 18"	20 – 22"
Вес:	20 кг	23 кг	28 кг	40 кг
Страница	30	30	30	30

### Сменные ролики для хомутных и роторных труборезов

	V2S	V4S	V6S	V8S	VRC10S	VRC14S	VRC18S	VRC22S
Артикул:	5.21002	5.21004	5.21006	5.21008	5.21010	5.21014	5.21018	5.21022
Рабочий диапазон:	1 – 2.1/2"	2 – 4"	4 – 6"	6 – 8"	6 – 10"	10 – 14"	14 – 18"	20 – 22"
Страница	32	32	32	32	32	32	32	32

# Оборудование для монтажа и обработки стальных труб

## Обзор оборудования, ручные труборезы

1

### Электрические труборезы

### Диски для электрических труборезов



	V-CUT 270E	V-CUT 400E
Артикул:	2.80270	2.80400
Рабочий диапазон:	15 – 270 мм	75 – 400 мм
Мощность:	1,2 кВт	1,8 кВт
Напряжение:	220 В	220 В
Частота вращения:	1600 – 3200 об./мин.	1600 – 2900 об./мин
Максимальная толщина стенки трубы, ПВХ:	15 мм	35 мм
Максимальная толщина стенки трубы, сталь:	10 мм	12 мм
Вес:	13 кг	18 кг

Страница

31

31



Артикул:	2.81220
Ø посадочного места:	62 мм
Ø диска:	140 мм



Артикул:	2.82220
Ø посадочного места:	62 мм
Ø диска:	165 мм

Страница

32

### Ручные труборезы

#### V-Cutter 16 Mini / V-Cutter 22 Mini

Предназначены для резки медных, алюминиевых, латунных и тонкостенных стальных труб

#### Характеристики

##### ПРЕИМУЩЕСТВА

- Удобная опорная поверхность для руки при вращении ручки.
- Алюминиевый литой корпус, эргономичный дизайн.
- Высококачественный режущий диск.
- Два направляющих ролика с канавкой для разреза вплотную к отбортовке.
- Удобно работать в труднодоступных местах.

##### ТЕХНИЧЕСКИЕ ХАРАКТЕРИСТИКИ

	V-Cutter 16 Mini	V-Cutter 22 Mini
Артикул:	2.80035	2.80036
Рабочий диапазон:	3 – 16 мм	3 – 22 мм
Подходит для:	медь, алюминий, латунь и тонкостенные стальные трубы	
Вес:	0,09 кг	0,12 кг



Арт. 2.80035



Арт. 2.80036

# Оборудование для монтажа и обработки стальных труб

## Ручные труборезы

1

### Ручной труборез V-Cutter 30 / V-Cutter 35 PRO

Предназначен для резки медных, алюминиевых, латунных и тонкостенных стальных труб

#### Характеристики

##### ПРЕИМУЩЕСТВА

- Удобная опорная поверхность для руки при вращении ручки.
- Встроенный гратосниматель.
- Алюминиевый литой корпус, эргономичный дизайн.
- Высококачественный режущий диск.
- Два направляющих ролика с канавкой для разреза вплотную к отбортовке.
- Удобно работать в труднодоступных местах.

##### ТЕХНИЧЕСКИЕ ХАРАКТЕРИСТИКИ

	V-Cutter 30	V-Cutter 35 PRO
Артикул:	2.80038	2.80037
Рабочий диапазон:	3 – 30 мм	6 – 32 мм
Подходит для:	медь, алюминий, латунь и тонкостенные стальные трубы	
Вес:	0,18 кг	0,3 кг



Арт. 2.80038

Откидной гратосниматель



Арт. 2.80037

Встроенный гратосниматель

### Ручной труборез для стальных труб

Предназначен для резки стальных труб  
Ø от 1/8" до 2"

#### Характеристики

##### ПРЕИМУЩЕСТВА

- Широкие ролики для надёжного хода режущего диска по трубе.
- Простая регулировка давления для оптимальной передачи усилия на трубу.
- Закалённый режущий диск из высоколегированной стали.
- Лёгкая замена диска.
- Небольшой вес и малые размеры.

##### ТЕХНИЧЕСКИЕ ХАРАКТЕРИСТИКИ

Артикул:	5.20200
Рабочий диапазон:	3 – 50 мм (1/8" – 2")
Подходит для:	сталь
Вес:	1,8 кг

Надёжный ход режущего диска



##### Широкие ролики

обеспечивают надёжный ход режущего диска по трубе

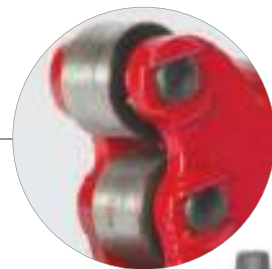

##### Закалённый режущий диск

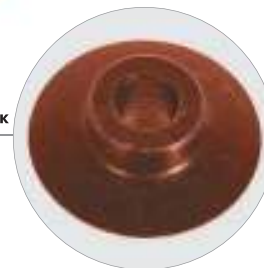

# Оборудование для монтажа и обработки стальных труб

## Труборезы с хомутной защёлкой, роторные труборезы

### Труборезы с хомутной защёлкой

Предназначены для резки стальных труб  
Ø от 1" до 8"

#### Характеристики

##### ПРЕИМУЩЕСТВА

- Благодаря четырём специальным роликам труборезы с легкостью режут сталь, а также нержавеющую сталь, литую и ковannую сталь.
- Для осуществления резки нет необходимости делать полный оборот вокруг трубы, достаточно вращательного движения в диапазоне 90 – 110° для получения ровного и быстрого реза.
- Благодаря уникальной конструкции закрытой рамы, резка трубы осуществляется без искр и с наибольшей эффективностью.

	Артикул	Диапазон резки, дюйм	Вес, кг
Труборез V2S с хомутной защёлкой	5.20002	1" – 2.1/2"	3,5
Труборез V4S с хомутной защёлкой	5.20004	2" – 4"	7
Труборез V6S с хомутной защёлкой	5.20006	4" – 6"	10
Труборез V8S с хомутной защёлкой	5.20008	6" – 8"	12

Хомутный зажим трубы

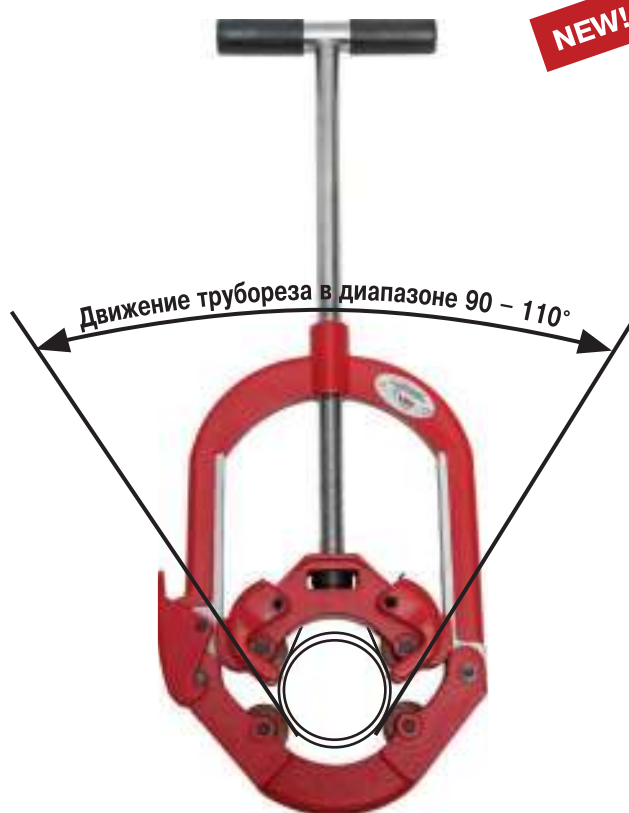

Удобен для работы в труднодоступных местах



Хомутная защёлка



Режущие ролики



# Оборудование для монтажа и обработки стальных труб

## Труборезы с хомутной защёлкой, роторные труборезы

### 1 Роторные труборезы

Предназначены для резки стальных труб  
Ø от 6" до 22"

#### Характеристики

##### ПРЕИМУЩЕСТВА

- Благодаря четырём специальным роликам труборезы с лёгкостью режут сталь, а также нержавеющую сталь, литую и ковannую сталь.
- Для осуществления резки нет необходимости делать полный оборот вокруг трубы, достаточно вращательного движения в диапазоне 25°, с переставной рукояткой для получения ровного и быстрого реза.
- Благодаря уникальной конструкции закрытой рамы, резка трубы осуществляется без искр и с наибольшей эффективностью.

	Артикул	Диапазон резки, дюйм	Вес, кг
Роторный труборез VRC10S	5.20010	6" – 10"	20
Роторный труборез VRC14S	5.20014	10" – 14"	23
Роторный труборез VRC18S	5.20018	14" – 18"	28
Роторный труборез VRC22S	5.20022	20" – 22"	40



Перемещаемая рукоятка



Перемещаемая рукоятка



Режущие ролики



Стопорный палец



# Оборудование для монтажа и обработки стальных труб

## Электрические труборезы

### Электрические труборезы V-CUT 270E / 400E

Применяются для резки труб из типичных материалов, таких как сталь, нержавеющая сталь, чугун, медь, алюминий и пластик

#### Характеристики

##### ПРЕИМУЩЕСТВА

- Скорость вращения плавно регулируется.
- Отличаются высокой надёжностью и долговечностью.
- Имеют уникальную систему фиксации для точной настройки под широкий диапазон диаметров труб.
- Износостойкий режущий диск с твёрдосплавными (ТСТ) пластинами обеспечивает гладкий распил без заусенцев.
- Лёгкие и мобильные.

##### ТЕХНИЧЕСКИЕ ХАРАКТЕРИСТИКИ

	V-CUT 270E	V-CUT 400E
Артикул:	2.80270	2.80400
Рабочий диапазон:	15 – 270 мм	75 – 400 мм
Длина:	320 мм (12")	425 мм (16")
Мощность:	1,2 кВт	1,8 кВт
Частота вращения:	1600 – 3200 об./мин.	1600 – 2900 об./мин.
Напряжение:	220 В / 50 Гц	220 В / 50 Гц
Максимальная толщина стенки трубы, ПВХ:	15 мм	35 мм
Максимальная толщина стенки трубы, сталь:	10 мм	12 мм
Вес:	13 кг	18 кг

Кнопка скорости вращения



1



Регулируемый эксцентрик



Арт. 2.80270



Арт. 2.80400

Удобная сумка для транспортировки и хранения



Ролики для труб



Надёжная фиксация на трубе

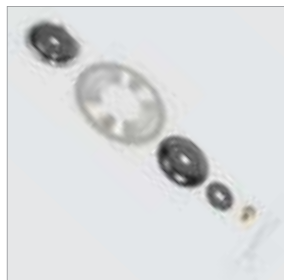

Надёжная фиксация на трубе



# Оборудование для монтажа и обработки стальных труб

## Отрезные диски, принадлежности

### 1 Отрезные диски для электрических труборезов

	Подходит для	Ø диска	Ø посадочного места	Работает с материалами	Артикул
V-Steel 	V-Cut 270E / 400E	140 мм	Ø 62 мм	сталь, медь, пластик	<b>2.81220</b>
V-Plast 	V-Cut 400T	165 мм		ПВХ, ПВХД, ПП, ППР	<b>2.82220</b>

### Диски для хомутных и роторных труборезов

Режущие диски выполнены из высококачественной стали с последующей закалкой

Обеспечивают ровный срез и долгий срок службы.

Поставляются комплектом по 4 шт.

**NEW!**

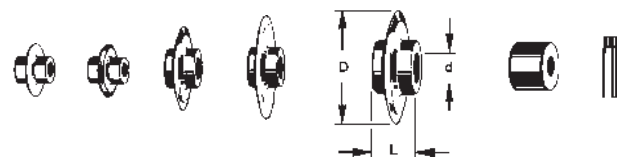

### Труборезы, режущие диски и запасные части

Артикул		D, мм	d, мм	L, мм	Максимальная толщина стенки, мм	Область применения
<b>5.21002</b>	Комплект роликов для V2S	31,5	9,3	18,8	5,16	Стальная труба
<b>5.21004</b>	Комплект роликов для V4S	41,4	9,0	18,8	6,02	Стальная труба
<b>5.21006</b>	Комплект роликов для V6S	41,4	9,8	18,8	7,11	Стальная труба
<b>5.21008</b>	Комплект роликов для V8S	48,9	9,9	18,8	8,18	Стальная труба
<b>5.21010</b>	Комплект роликов для VRC10S	73,2	9,5	18,8	9,27	Стальная труба
<b>5.21014</b>	Комплект роликов для VRC14S	73,2	9,5	18,8	19,05	Стальная труба
<b>5.21018</b>	Комплект роликов для VRC18S	73,2	9,5	18,8	19,05	Стальная труба
<b>5.21022</b>	Комплект роликов для VRC22S	73,2	9,5	18,8	23,8	Стальная труба



### Режущие диски для трубореза 2"

Выполнены из высококачественной стали с последующей закалкой.

Обеспечивают ровный срез и долгий срок службы

- Изготовлены из высоколегированной стали;
- Особая форма позволяет резать без образования грата;
- Высокий ресурс;
- Поставляются комплектом по 3 шт.

**NEW!**



Арт. 2.80013



# Оборудование для монтажа и обработки стальных труб

## Обзор оборудования

1

### Ручные гидравлические трубогибы

	V-Bend 1	V-Bend 2	V-Bend 3	V-Bend 4
<b>Артикул:</b>	3.11000	3.12000	3.13000	3.14000
<b>Рабочий диапазон:</b>	1/2 – 1"	1/2 – 2"	1/2 – 3"	1/2 – 4"
<b>Максимальное усилие:</b>	6 тонн	13 тонн	20 тонн	23 тонны
<b>Толщина стенки:</b>	2,75 – 3,5 мм	2,75 – 4,5 мм	2,75 – 5,0 мм	2,75 – 6,0 мм
<b>Тип привода:</b>	ручной			
<b>Угол гибки:</b>	0 – 90°			
<b>Работает с материалами:</b>	сталь			
<b>Габариты:</b>	420 x 370 x 110 мм	750 x 700 x 700 мм	750 x 800 x 700 мм	750 x 950 x 700 мм
<b>Вес:</b>	16 кг	56 кг	109 кг	168 кг
<b>Страница</b>	<b>34</b>	<b>35</b>	<b>36</b>	<b>37</b>

### Электрические гидравлические трубогибы

### Принадлежности

	V-Bend 2E	V-Bend 3E	V-Bend 4E	Гибочные сегменты	
<b>Артикул:</b>	3.22011	3.13003	3.14003	Диапазон размеров	
<b>Рабочий диапазон:</b>	1/2 – 2"	1/2 – 3"	1/2 – 4"	1/2 – 4"	
<b>Максимальное усилие:</b>	13 тонн	19 тонн	21 тонна	<b>Боковые упоры</b>	
<b>Толщина стенки:</b>	2,75 – 4,5 мм	2,75 – 5,0 мм	2,75 – 6,0 мм		
<b>Тип привода:</b>	электрический				
<b>Напряжение:</b>	220 В (мощность маслостанции — 0,75 кВт)				
<b>Угол гибки:</b>	0 – 90°				
<b>Работает с материалами:</b>		сталь			
<b>Габариты:</b>	750 x 700 x 700 мм	750 x 800 x 700 мм	750 x 950 x 700 мм		
<b>Вес:</b>	56 кг	109 кг	168 кг		
<b>Страница</b>	<b>38</b>	<b>39</b>	<b>40</b>	<b>41</b>	

# Оборудование для монтажа и обработки стальных труб

## Ручные гидравлические трубогибы

### 1 Ручной гидравлический трубогиб V-Bend 1

Применяется для гибки стальных труб под углом до 90° Ø от 1/2" до 1", без деформации сечения

#### Характеристики

##### ПРЕИМУЩЕСТВА

- Компактные габариты и малый вес делают его удобным при работе в стеснённых условиях и небольших помещениях.
- Конструкция трубогиба позволяет легко и удобно проводить сервисное обслуживание и ремонт.
- Автоматический возврат поршня в исходное положение.

##### ТЕХНИЧЕСКИЕ ХАРАКТЕРИСТИКИ

Артикул:	3.11000
Рабочий диапазон:	1/2 – 1"
Максимальное усилие:	6 тонн
Толщина стенки:	2,75 – 3,5 мм
Тип привода:	ручной
Угол гибки:	0 – 90°
Работает с материалами:	сталь
Габариты:	420 x 370 x 110 мм
Вес:	16 кг

Гибочные сегменты 1/2", 3/4", 1", посадочное место Ø 22 мм



Набор V-Bend 1



Удобная рукоятка  
не скользит



Верхний винт

для доступа воздуха  
в гидроцилиндр



Винт возврата штока



#### ПРИНАДЛЕЖНОСТИ



Гибочные сегменты



Боковые упоры



Гидравлическое масло

Наименование



Гибочные сегменты

41

Боковые упоры

41

Гидравлическое масло

43

# Оборудование для монтажа и обработки стальных труб

## Ручные гидравлические трубогибы

1

### Ручной гидравлический трубогиб V-Bend 2

Применяется для гибки стальных труб под углом до 90° Ø от 1/2" до 2", без деформации сечения

#### Характеристики

##### ПРЕИМУЩЕСТВА

- Компактные габариты и малый вес делают его удобным при работе в стеснённых условиях и небольших помещениях.
- Конструкция трубогиба позволяет легко и удобно проводить сервисное обслуживание и ремонт.
- Автоматический возврат штока в исходное положение.

##### ТЕХНИЧЕСКИЕ ХАРАКТЕРИСТИКИ

Артикул:	3.12000
Рабочий диапазон:	1/2 – 2"
Максимальное усилие:	13 тонн
Толщина стенки:	2,75 – 4,5 мм
Тип привода:	ручной
Угол гибки:	0 – 90°
Работает с материалами:	сталь
Габариты:	750 x 700 x 700 мм
Вес:	56 кг

Удобная рукоятка  
не скользит

Винт возврата штока



##### ПРИНАДЛЕЖНОСТИ



Гибочные сегменты



Боковые упоры



Гидравлическое масло

Наименование



Гибочные сегменты	41
Боковые упоры	41
Гидравлическое масло	43

# Оборудование для монтажа и обработки стальных труб

## Ручные гидравлические трубогибы

### 1 Ручной гидравлический трубогиб V-Bend 3

Применяется для гибки стальных труб под углом до 90° Ø от 1/2" до 3", без деформации сечения

#### Характеристики

##### ПРЕИМУЩЕСТВА

- Конструкция трубогиба позволяет легко и удобно проводить сервисное обслуживание и ремонт.
- Автоматический возврат поршня в исходное положение.

##### ТЕХНИЧЕСКИЕ ХАРАКТЕРИСТИКИ

Артикул:	3.13000
Рабочий диапазон:	1/2 – 3"
Максимальное усилие:	20 тонн
Толщина стенки:	2,75 – 5,0 мм
Тип привода:	ручной
Угол гибки:	0 – 90°
Работает с материалами:	сталь
Габариты:	750 x 800 x 700 мм
Вес:	109 кг

Гибочные сегменты



Удобная рукоятка  
не скользит



##### ПРИНАДЛЕЖНОСТИ



Гибочные сегменты



Боковые упоры



Гидравлическое масло

Наименование



Гибочные сегменты	41
Боковые упоры	41
Гидравлическое масло	43

# Оборудование для монтажа и обработки стальных труб

## Ручные гидравлические трубогибы

### Ручной гидравлический трубогиб V-Bend 4

Применяется для гибки стальных труб под углом до 90° Ø от 1/2" до 4", без деформации сечения

#### Характеристики

##### ПРЕИМУЩЕСТВА

- Конструкция трубогиба VOLL позволяет легко и удобно проводить сервисное обслуживание и ремонт.
- Автоматический возврат поршня в исходное положение.
- Прочная конструкция специально рассчитана для использования на стройплощадке.
- Экономия на приобретении отводов и их хранении.
- Экономия на сварке и резьбовых переходниках.
- Нет необходимости в нагреве трубы для сварочных работ, что повышает надёжность трубопровода.

##### ТЕХНИЧЕСКИЕ ХАРАКТЕРИСТИКИ

Артикул:	3.14000
Рабочий диапазон:	1/2 – 4"
Максимальное усилие:	23 тонны
Толщина стенки:	2,75 – 6,0 мм
Тип привода:	ручной
Угол гибки:	0 – 90°
Работает с материалами:	сталь
Габариты:	750 x 950 x 700 мм
Вес:	168 кг

Винт для возврата штока в исходное положение



Удобная рукоятка



Боковые упоры устанавливаются в отверстия в соответствии с Ø трубы



#### ПРИНАДЛЕЖНОСТИ



Гибочные сегменты



Боковые упоры



Гидравлическое масло

Наименование



Гибочные сегменты	41
Боковые упоры	41
Гидравлическое масло	43

# Оборудование для монтажа и обработки стальных труб

## Электрические гидравлические трубогибы

### 1 Электрический гидравлический трубогиб V-Bend 2E

Трубогиб оснащён мощной маслостанцией с максимальным давлением 100 МПа, которая позволяет без особых физических усилий произвести гибку трубы

Использование электрогидравлического трубогиба V-Bend 2E существенно ускоряет монтаж трубопроводных систем.

#### Характеристики

##### ПРЕИМУЩЕСТВА

- Уменьшение времени гибки трубы за счёт мощной маслостанции, которая также сокращает физические усилия оператора при работе с трубогибом.
- Использовать трубогиб V-Bend 2E можно не только при монтаже труб, но для изготовления фасонных деталей в производственных условиях.
- Трубогиб имеет прочную стальную закрытую раму.
- Оснащён автоматическим возвратом поршня в исходное положение.
- Порошковая окраска рамы обеспечивает устойчивость к механическим воздействиям, надолго сохраняет внешний вид и защищает от коррозии.

##### ТЕХНИЧЕСКИЕ ХАРАКТЕРИСТИКИ

Артикул:	3.22011
Рабочий диапазон:	1/2 – 2"
Максимальное усилие:	9 тонн
Толщина стенки:	2,75 – 4,5 мм
Тип привода:	электрический
Напряжение:	220 В
Мощность маслостанции:	0,75 кВт
Угол гибки:	0 – 90°
Работает с материалами:	сталь
Габариты:	750 x 700 x 700 мм
Вес:	56 кг

БРС — быстроразъёмное соединение



Кнопка «Пуск-Стоп»



Маслостанция



Манометр

с глицериновым наполнением



БРС — надёжно и удобно

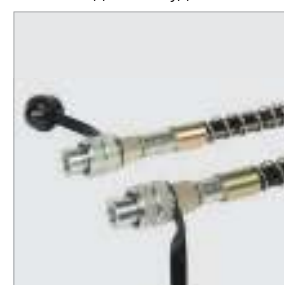

#### ПРИНАДЛЕЖНОСТИ



Гибочные сегменты



Боковые упоры



Гидравлическое масло

Наименование



Гибочные сегменты	41
Боковые упоры	41
Гидравлическое масло	43

Трубогиб с маслостанцией



# Оборудование для монтажа и обработки стальных труб

## Электрические гидравлические трубогибы

1

### Электрический гидравлический трубогиб V-Bend 3E

Применяется для гибки стальных труб под углом до 90° Ø от 1/2" до 3", без деформации сечения

#### Характеристики

##### ПРЕИМУЩЕСТВА

- Конструкция трубогиба VOLL позволяет легко и удобно проводить сервисное обслуживание и ремонт.
- Автоматический возврат поршня в исходное положение. Прочная конструкция специально рассчитана на использование на стройплощадке.
- Экономия на приобретении отводов и их хранении.
- Экономия на сварке и резьбовых переходниках.
- Нет необходимости в нагреве трубы для сварочных работ, что повышает надёжность трубопровода.

##### ТЕХНИЧЕСКИЕ ХАРАКТЕРИСТИКИ

Артикул:	3.13003
Рабочий диапазон:	1/2 – 3"
Максимальное усилие:	19 тонн
Толщина стенки:	2,75 – 5,0 мм
Тип привода:	электрический
Напряжение:	220 В
Мощность маслостанции:	0,75 кВт
Угол гибки:	0 – 90°
Работает с материалами:	сталь
Габариты:	750 x 800 x 700 мм
Вес:	109 кг

БРС — быстроразъёмное соединение



Кнопка «Пуск-Стоп»



Маслостанция



Манометр

с глицериновым наполнением



БРС — надёжно и удобно

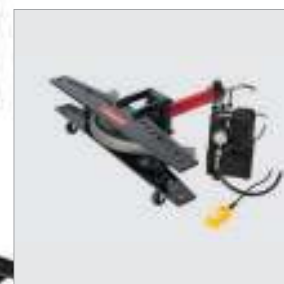

##### ПРИНАДЛЕЖНОСТИ



Гибочные сегменты



Боковые упоры



Гидравлическое масло

Наименование



Гибочные сегменты	41
Боковые упоры	41
Гидравлическое масло	43

# Оборудование для монтажа и обработки стальных труб

## Электрические гидравлические трубогибы

1

### Электрический гидравлический трубогиб V-Bend 4E

Применяется для гибки стальных труб под углом до 90° Ø от 1/2" до 4", без деформации сечения

#### Характеристики

##### ПРЕИМУЩЕСТВА

- Конструкция трубогиба VOLL позволяет легко и удобно проводить сервисное обслуживание и ремонт.
- Автоматический возврат поршня в исходное положение.
- Прочная конструкция специально рассчитана на использование на стройплощадке.
- Экономия на приобретении отводов и их хранении.
- Экономия на сварке и резьбовых переходниках.
- Нет необходимости в нагреве трубы для сварочных работ, что повышает надёжность трубопровода.

##### ТЕХНИЧЕСКИЕ ХАРАКТЕРИСТИКИ

Артикул:	3.14003
Рабочий диапазон:	1/2 – 4"
Максимальное усилие:	21 тонна
Толщина стенки:	2,75 – 6,0 мм
Тип привода:	электрический
Напряжение:	220 В
Мощность маслостанции:	0,75 кВт
Угол гибки:	0 – 90°
Работает с материалами:	сталь
Габариты:	750 x 950 x 700 мм
Вес:	168 кг

БРС — быстроразъёмное соединение



Кнопка «Пуск-Стоп»



Манометр

с глицериновым наполнением



Маслостанция



БРС — надёжно и удобно

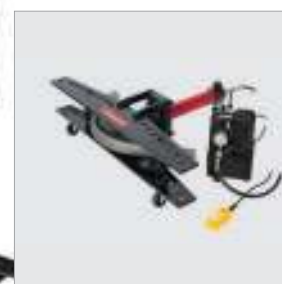

#### ПРИНАДЛЕЖНОСТИ



Гибочные сегменты



Боковые упоры



Гидравлическое масло

Наименование



Гибочные сегменты	41
Боковые упоры	41
Гидравлическое масло	43



# Оборудование для монтажа и обработки стальных труб

## Принадлежности для трубогибов

1

### Гибочные сегменты

Гибочные сегменты жёсткие и стойкие к деформации, выполнены из высокопрочного чугуна

Сегмент используется как основная рабочая деталь гидравлического трубогиба. С их помощью гибка труб происходит без деформации сечения (без образования трещин, складок и т.п.).



**Для ручного трубогиба V-Bend 1  
Ø посадочного места 22 мм**

Размер	Артикул
1/2"	3.23001
3/4"	3.23002
1"	3.23003

**Для ручных и электрических гидравлических трубогибов V-Bend 2/2E – 4/4E  
Ø посадочного места 32 мм**

Размер, дюйм	Артикул	Подходит для трубогибов:
1/2"	3.23004	V-Bend 2/2E V-Bend 3/3E V-Bend 4/4E
3/4"	3.23005	
1"	3.23006	
1.1/4"	3.23007	
1.1/2"	3.23008	V-Bend 3/3E V-Bend 4/4E
2"	3.23009	
2.1/2"	3.23016	
3"	3.23017	
4"	3.23026	V-Bend 4/4E

### Боковые упоры

Выполнены из высокопрочного материала, стойкие к деформации, предназначены для трубогибов с закрытой рамой

Оптимальное сочетание гибочного сегмента и бокового упора обеспечивает гибку трубы без образования складок и заломов.



Арт. 3.23040



Арт. 3.23060

Арт. 3.23050

Размер	Артикул
V-Bend 1	3.23040
V-Bend 2/2E	3.23050
V-Bend 4/4E	3.23060

# Оборудование для монтажа и обработки стальных труб

## Обзор оборудования

1

### Трубные ключи HEAVY DUTY для больших нагрузок

	HEAVY DUTY 10"	HEAVY DUTY 12"	HEAVY DUTY 18"
			
Артикул:	5.00010	5.00012	5.00018
Рабочий диапазон:	Ø 48 мм (1.1/2")	Ø 60 мм (2")	Ø 73 мм (2.1/2")
Длина:	250 мм (10")	280 мм (12")	450 мм (18")
Материал:	штампованная инструментальная сталь		
Вес:	0,81 кг	1,31 кг	2,6 кг
Страница	44	44	44

### Трубные ключи HEAVY DUTY для больших нагрузок

	HEAVY DUTY 24"	HEAVY DUTY 36"	HEAVY DUTY 48"
			
Артикул:	5.00024	5.00036	5.00048
Рабочий диапазон:	Ø 89 мм (3")	Ø 141 мм (5")	Ø 168 мм (6")
Длина:	560 мм (24")	780 мм (36")	1040 мм (48")
Материал:	штампованная инструментальная сталь		
Вес:	4,5 кг	8,8 кг	16,8 кг
Страница	44	44	44

### Газовые ключи L-тип 90°

	90°, 1"	90°, 1.1/2"	90°, 2"	90°, 3"
				
Артикул:	5.01100	5.01150	5.01200	5.01300
Рабочий диапазон:	Ø 34 мм (1")	Ø 48 мм (1.1/2")	Ø 60 мм (2")	Ø 89 мм (3")
Длина:	320 мм (12")	425 мм (16")	565 мм (22")	650 мм (25")
Материал:	хромованадиевая сталь			
Вес:	0,78 кг	1,35 кг	2,48 кг	3,1 кг
Страница	45	45	45	45

### Газовые ключи S-тип 45°

	45°, 1"	45°, 1.1/2"	45°, 2"
			
Артикул:	5.00100	5.00150	5.00200
Рабочий диапазон:	Ø 34 мм (1")	Ø 48 мм (1.1/2")	Ø 60 мм (2")
Длина:	320 мм (12")	425 мм (16")	565 мм (22")
Материал:	хромованадиевая сталь		
Вес:	0,75 кг	1,38 кг	2,5 кг
Страница	46	46	46

### Устройство для обработки края резьбы

	до 2"
	
Артикул:	5.10200
Рабочий диапазон:	Ø 60 мм (2")
Вес:	4,5 кг
Страница	51

# Оборудование для монтажа и обработки стальных труб

## Трубные ключи

### 1 Трубные ключи HEAVY DUTY для больших нагрузок

Предназначены для больших нагрузок, отличаются прочностью и эксплуатационной надёжностью

#### Характеристики

##### ПРЕИМУЩЕСТВА

- Широкая и удобная рукоятка двутаврового сечения с подвижной кованой верхней щекой выполнена из чугуна и выдерживает максимальные нагрузки при минимальном весе.
- Предназначены для проведения работ с заготовками из металла различного типа.
- Благодаря лёгкой регулировке удобно работать одной рукой.

Самозахватывающийся механизм



Широкий захват губок

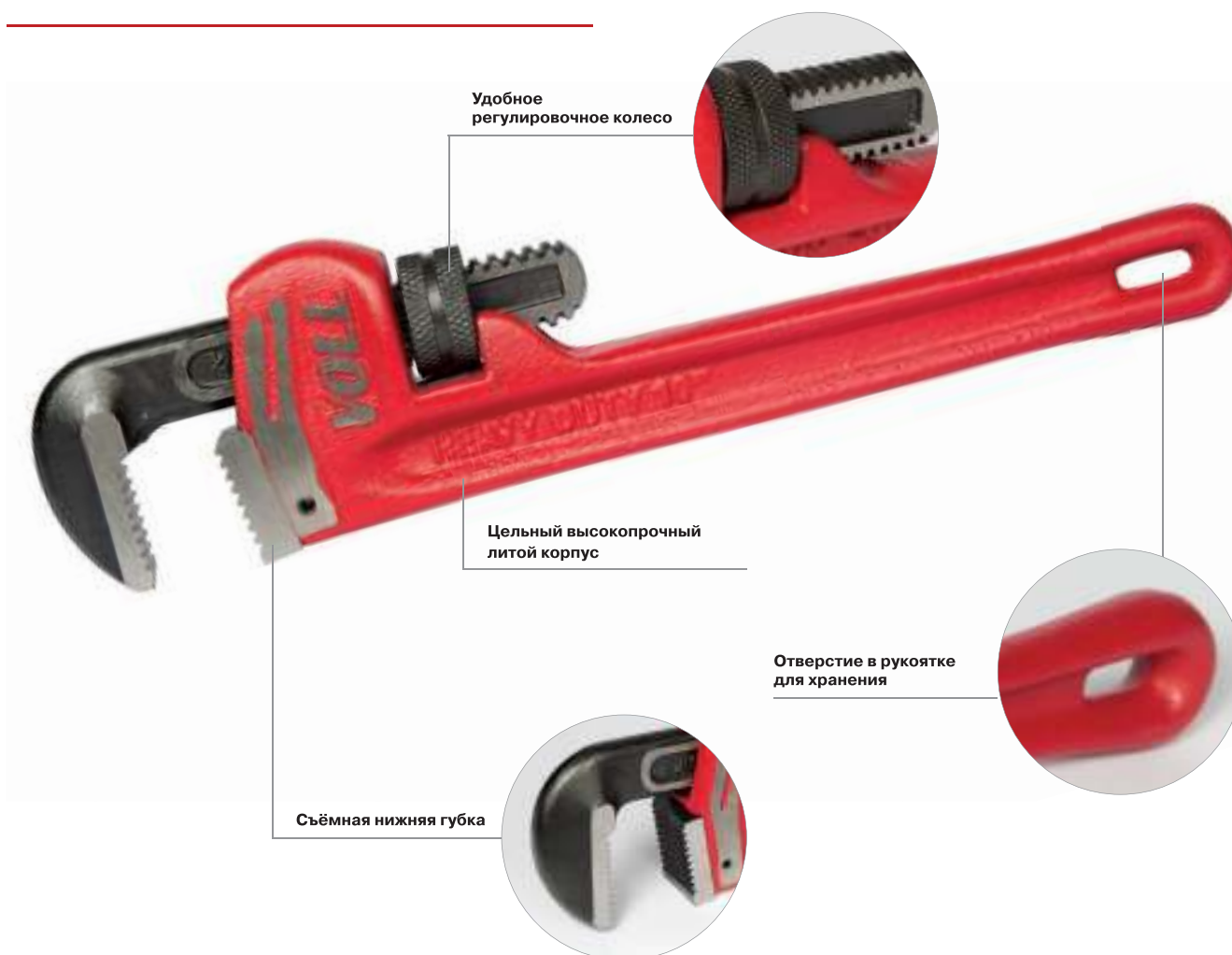

Артикул:	5.00010	5.00012	5.00018	5.00024	5.00036	5.00048
Рабочий диапазон:	∅ 48 мм (1.1/2")	∅ 60 мм (2")	∅ 73 мм (2.1/2")	∅ 89 мм (3")	∅ 141 мм (5")	∅ 168 мм (6")
Длина:	250 мм (10")	280 мм (12")	450 мм (18")	560 мм (24")	780 мм (36")	1040 мм (48")
Вес:	0,81 кг	1,31 кг	2,6 кг	4,5 кг	8,8 кг	16,8 кг
Материал:	штампованная инструментальная сталь					
Комплект ЗИП:	арт. 5.00110	арт. 5.00112	арт. 5.00118	арт. 5.00124	арт. 5.00136	арт. 5.00148

# Оборудование для монтажа и обработки стальных труб

## Газовые ключи L-тип

### Газовые ключи L-тип 90°

Применяются для монтажа труб  $\varnothing$  до 3"

Трубные ключи являются незаменимым инструментом при монтаже и демонтаже стальных труб и широко используются как частными мастерами, так и специалистами в сфере ЖКХ.

#### Характеристики

##### ПРЕИМУЩЕСТВА

- Ключи изготовлены из высококачественной хромованадиевой стали (CrV).
- Используются для труб и крепежей различной формы и размера.

Надёжный захват губок



1



Артикул:	5.01100	5.01150	5.01200	5.01300
Рабочий диапазон:	$\varnothing$ 34 мм (1")	$\varnothing$ 48 мм (1.1/2")	$\varnothing$ 60 мм (2")	$\varnothing$ 89 мм (3")
Длина:	320 мм (12")	425 мм (16")	565 мм (22")	650 мм (25")
Вес:	0,78 кг	1,35 кг	2,48 кг	3,1 кг
Материал:	хромованадиевая сталь			

# Оборудование для монтажа и обработки стальных труб

## Газовые ключи S-тип

### 1 Газовые ключи S-тип 45°

Имеют наклон губок 45°, специальная S-образная конструкция губок для надёжного захвата заготовки. Применяются для монтажа труб Ø до 2"

Трубные ключи S-типа являются незаменимым инструментом при монтаже и демонтаже стальных труб. Широко применяются, как частными мастерами, так и специалистами в сфере ЖКХ.

#### Характеристики

##### ПРЕИМУЩЕСТВА

- Специальная S-образная конструкция губок позволяет фиксировать трубу в трёх точках, что исключает проскальзывание.
- Ключи изготовлены из высококачественной хромованадиевой стали (CrV).
- Используются для труб и крепежей различной формы и размера.

Захват в 3 точках  
исключает проскальзывание



Art. 5.00200

Art. 5.00100

Регулировочная гайка со стопором

Наклон зубьев в противоположном направлении

Артикул:	5.00100	5.00150	5.00200
Рабочий диапазон:	Ø 34 мм (1")	Ø 48 мм (1.1/2")	Ø 60 мм (2")
Длина:	320 мм (12")	425 мм (16")	565 мм (22")
Вес:	0,75 кг	1,38 кг	2,5 кг
Материал:	хромованадиевая сталь		

# Оборудование для монтажа и обработки стальных труб

## Трубные и цепные тиски, верстаки

### Трубные тиски

Предназначены для зажима труб  $\varnothing$  до 4"

Для фиксации заготовки перед последующей обработкой.

#### Характеристики

##### ПРЕИМУЩЕСТВА

- Изготовлены из прочного закалённого металла, конструкция отличается надёжностью и прочностью.
- Опорное основание крепится к столу или верстаку болтами, что делает тиски для труб устойчивыми.
- Оснащены автоматическим крюком для закрывания.
- Верхняя зажимная губка и нижние опорные губки фрезерованные, закалённые, что обеспечивает прочность и долговечность тисков.

Артикулы:	5.10200	5.10400
Рабочий диапазон:	до 2"	до 4"
Вес:	4,5 кг	7,5 кг

Надёжный зажим



Крюк



NEW!

1

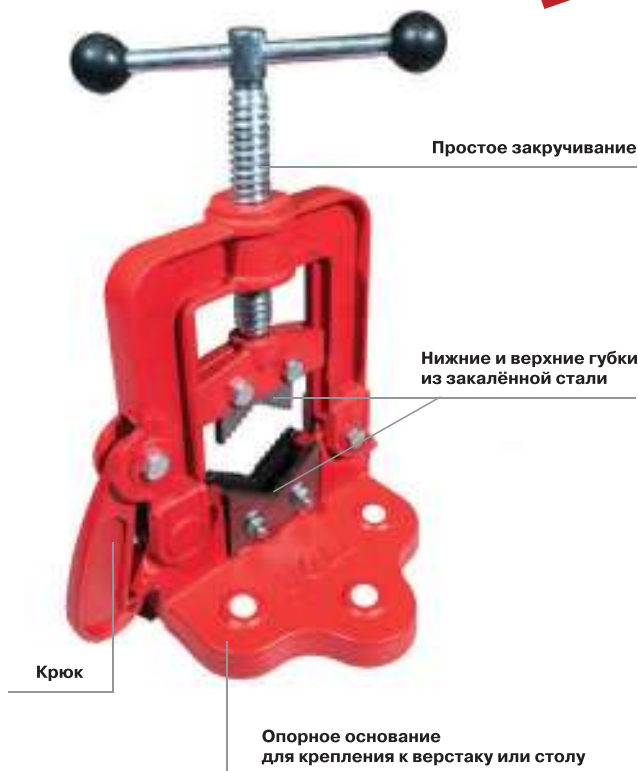

### Цепные тиски CPV212 $\varnothing$ до 2.1/2" (10 – 76 мм)

Предназначены для труб  $\varnothing$  до 76 мм

Надёжная фиксация за 1,5 оборота благодаря удобной изогнутой зажимной рукоятке, винту с крупной резьбой и гайке.

Корпус изготовлен из крепкого и ударопрочного ковкого чугуна.

Зажимные губки изготовлены из закалённой легированной стали, износостойкие.

Прочное чугунное основание имеет удобную опору для труб и гибочные ролики.

#### Характеристики

##### ПРЕИМУЩЕСТВА

- Поворотная ручка прикреплена к основанию.
- Прочное чугунное основание имеет удобную опору для труб и трубогибов.
- Ударопрочный корпус (ковкий чугун).
- Быстрозажимной винт (зажим трубы за полтора оборота).
- Отверстия для крепления к верстаку.
- Гибочный ролик на корпусе основания.
- Закалённые звенья и оси цепи.

NEW!



# Оборудование для монтажа и обработки стальных труб

## Верстак-тренога

### 1 Верстак-тренога с цепными тисками 1/2 – 6"

Предназначены для монтажа труб Ø до 6"

#### Характеристики

##### ПРЕИМУЩЕСТВА

- Быстро складывается для переноски одним человеком.
- Большой корпус встроенных цепных тисков позволяет надёжно фиксировать трубы или арматуру, цепные тиски для труб диаметром 1/2" – 6", длина цепи 65 см.
- Имеются пазы для навешивания инструмента, опора для труб, три трубогиба и винт для крепления распоркой к потолку.
- Рекомендуется использовать при работе с ручным или электрическим резьбонарезными клуппами.
- С углублениями: гибка труб диаметром 3/8 – 1/2 – 3/4".
- Распорное устройство с посадочным местом для 1" трубы: отличная устойчивость при проведении тяжёлых работ.





# Оборудование для монтажа и обработки стальных труб

## Цепные и ремешковые ключи

### Цепные ключи для труб до $\varnothing 7.1/2''$

Предназначены для фиксации труб  $\varnothing$  до 185 мм (7.1/2"), предметов и заготовок нестандартной формы при проведении монтажно-ремонтных работ

Цепной ключ состоит из рукоятки, прикреплённой к ней губке и цепи. На губку нанесены специальные насечки-зубья, которые плотно обхватывают трубу, не позволяют ей прокручиваться и выполняют роль опоры для рукоятки. Цепь обхватывает трубу по всей окружности, за счёт этого усилие распределяется равномерно по поверхности трубы.

#### Характеристики

##### ПРЕИМУЩЕСТВА

- Прочная конструкция способна выдерживать большие нагрузки.
- Кованые губки и рукоятка, губки заменяются.
- Прочная цепь из спец. стали, улучшенной термообработкой. Пригоняется под трубы диаметром до 125 мм.
- Зубья с двух сторон для работы по типу трещотки: правый и левый ход.

		Зажим трубы Min (дюйм) (мм)	Зажим трубы Max (дюйм) (мм)	Длина цепи, мм
5.05014	Цепной ключ С14 для труб до 5", 125 мм	2 / 60	5 / 125	500
5.05024	Цепной ключ для больших нагрузок С24 для труб до 5", 125 мм	3 / 75	5 / 125	500
5.07536	Цепной ключ для больших нагрузок С36 для труб до 7.1/2", 185 мм	4 / 110	7 S / 185	760



NEW!

1



Арт. 5.05014

### Ремешковые ключи для труб

Предназначены для деликатного захвата и бережной фиксации пластиковых и полированных труб, труб с мягким металлическим покрытием, а также любых предметов неправильной формы и со скользкими поверхностями

Ключ обеспечивает надёжный прочный захват без деформации и повреждения поверхностей и образования царапин.

#### Характеристики

##### ПРЕИМУЩЕСТВА

- Лёгкая, удобная штампованная рукоятка.
- Ключ подходит для работы в труднодоступных местах.
- Сменный прочный ремень со специальным полиуретановым покрытием.

Артикулы:	5.00303	5.00308	5.00220
Рабочий диапазон:	до 3"	до 8"	до 8"

С усиленной рукояткой



Арт. 5.00303 / 5.00308



NEW!

Арт. 5.00220

# Оборудование для монтажа и обработки стальных труб

## Сантехнический инструмент

### 1 Сантехнические клещи SP

Для удерживания труб, плоского материала, а также четырёх- и шестигранных резьбовых соединений

#### Характеристики

##### ПРЕИМУЩЕСТВА

- Из хромованадиевой стали, прошли двойную термическую обработку для улучшения рабочих характеристик.
- Индукционная обработка губок обеспечивает клещам длительный срок службы.
- Оптимальный захват гарантирует асимметричная внутренняя форма губок в виде ромба.
- Клещи надёжно лежат в руке благодаря эргономичной форме и нескользящей поверхности рукояток.



NEW!

	Сантехнические клещи SP 8"	Сантехнические клещи SP 10"	Сантехнические клещи SP 12"
Артикулы:	5.02200	5.02250	5.02300
Рабочий диапазон:	до 200 мм	до 250 мм	до 300 мм

### Разводные ключи

Применяются для проведения различных ремонтных и монтажных сантехнических работ. Подходят для отвинчивания гаек, болтов, установки сантехнического оборудования.

#### Характеристики

##### ПРЕИМУЩЕСТВА

- Хромованадиевая сталь, цельнокованый, хромированный и полированный.
- Точная работа благодаря ролику правого вращения.
- Ключ прочный, с лёгким ходом, минимальный зазор при скольжении.

	Разводной ключ RZ 8"	Разводной ключ RZ 10"	Разводной ключ RZ 12"
Артикулы:	5.21200	5.21250	5.21300
Длина ключа:	8"	10"	12"
Максимальный захват:	25 мм	30 мм	35 мм



### Ступенчатый ключ Step «Американка» с трещоткой

Для монтажа радиаторных nipples и коротких крановых удлинителей

Набор с трещоткой и универсальным ступенчатым ключом для монтажа радиаторных nipples и коротких крановых удлинителей, выполнения сантехнических работ с разъёмными соединениями с помощью накидной гайки (соединениями типа «американка»).

#### Характеристики

##### ПРЕИМУЩЕСТВА

- Разностороннее применение для внутренних шестигранных, двенадцатигранных, кулачковых гнёзд, размер 3/8" – 1/2" – 3/4" – 1" и другие промежуточные размеры.
- Специальная конструкция ступенчатого ключа обеспечивает отсутствие перекашивания nipples и резьбовых соединений.
- Трещотка 1/2", переставляется, быстрый и лёгкий монтаж.
- Ключ изготовлен из хромованадиевой стали, закалённый, никелированный.



Арт. 5.73297

NEW!

# Оборудование для монтажа и обработки стальных труб

## Сантехнический инструмент

1

### Центраторы для сварки стальных труб

Применяются для быстрой центровки труб различных  $\varnothing$  перед сваркой.

Конструкция центратора отличается повышенной прочностью, центратор изготовлен из кованной стали

Центратор незаменим при приварке фланцев, трубных отводов, кранов и патрубков.

Центратор состоит из стальной рамы с двумя ножками с регулировочными винтами и верхнего прижима с затяжным винтом, с помощью которых осуществляется регулировка под размер обрабатываемых труб.

#### Характеристики

##### ПРЕИМУЩЕСТВА

- Простота использования, быстрый монтаж без особых усилий.
- Прочная стальная конструкция, надёжность и безопасности использования.
- Центрирование по трём точкам с возможностью регулировки.
- Подходят для широкого диапазона диаметров труб.
- Можно использовать на трубах из нержавеющей стали.
- Малый вес.



NEW!

	Центратор SPC63	Центратор SPC150	Центратор SPC300
Артикулы:	5.15063	5.15150	5.15300
Рабочий диапазон:	до 2,5", 25 – 63 мм	до 6", 50 – 150 мм	до 12", 112 – 300 мм

### Устройство для обработки края резьбы

Устройство для обработки острого края резьбы 3/8 – 2" после нарезания ручным клуппом или на станке перед уплотнением льном / фумлентой

#### Характеристики

##### ПРЕИМУЩЕСТВА

- Быстрая работа — экономия времени.
- Равномерная обработка по всей окружности трубы, не портящая резьбу.
- Цельнолитое стальное устройство с закалёнными роликами.



NEW!

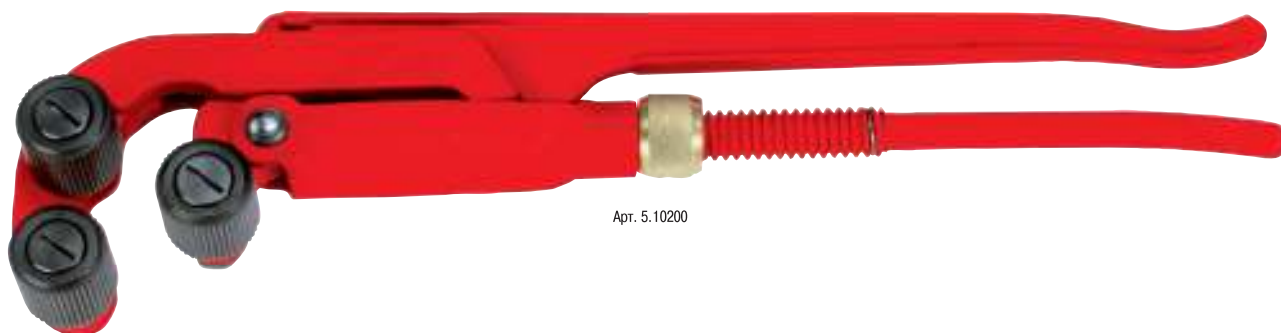

Арт. 5.10200



# Насосы для проверки герметичности систем

<b>Обзор оборудования</b>	54
<b>Опрессовочные насосы</b>	54 – 57
Ручные опрессовочные насосы	55 – 56
Электрические опрессовочные насосы	57



# Насосы для проверки герметичности систем

## Обзор оборудования

2

### Ручные опрессовщики



<b>Артикул:</b>	2.20252	2.20502	2.20501
<b>Рабочий диапазон:</b>	0 – 25 бар	0 – 50 бар	0 – 50 бар
<b>Расход за 1 ход поршня:</b>	13 мл / такт	45 мл / такт	45 мл / такт
<b>Объём резервуара:</b>	5 л	10 л	12 л
<b>Соединение:</b>	R1/2"	R1/2"	R1/2"
<b>Материал корпуса:</b>	Стальной резервуар, порошковое покрытие		
<b>Настройка манометра:</b>	МПа, psi	МПа, psi, бар	
<b>Рабочая жидкость:</b>	вода		
<b>Габариты:</b>	330 x 280 x 210 мм	510 x 190 x 290 мм	510 x 190 x 290 мм
<b>Вес:</b>	3,5 кг	8 кг	8 кг
<b>Страница</b>	<b>55</b>	<b>55</b>	<b>56</b>

### Электрические опрессовщики



<b>Артикул:</b>	2.21631	2.21661
<b>Рабочий диапазон:</b>	0 – 60 бар	0 – 60 бар
<b>Производительность:</b>	3 л / мин.	6 л / мин.
<b>Соединение:</b>	R1/2"	R1/2"
<b>Напряжение:</b>	220 В	220 В
<b>Мощность:</b>	250 Вт	400 Вт
<b>Материал корпуса:</b>	Сталь, порошковое покрытие	
<b>Настройка манометра:</b>	МПа, psi	МПа, psi, бар
<b>Рабочая жидкость:</b>	вода	
<b>Габариты:</b>	300 x 280 x 380 мм	340 x 280 x 430 мм
<b>Вес:</b>	8 кг	14 кг
<b>Страница</b>	<b>57</b>	<b>57</b>

### Ручной опрессовщик V-Test 25

Малый опрессовочный насос  
для испытаний давлением до 25 бар

#### Характеристики

##### ПРЕИМУЩЕСТВА

- Точный манометр с двумя шкалами измеряет давление в МПа и фунтах на квадратный дюйм (psi).
- Небольшие габариты и малый вес позволяют проводить испытания в труднодоступных местах
- Насосный узел с запорным клапаном и фильтром изготовлен из стойкой к коррозии латуни.
- Оплётка шланга высокого давления исключает его расширение и снижает погрешность измерений.
- Резервуар и корпус опрессовщика окрашены стойкой к внешним воздействиям порошковой краской, которая обеспечивает длительную защиту от коррозии.

##### ТЕХНИЧЕСКИЕ ХАРАКТЕРИСТИКИ

	<b>V-Test 25</b>
<b>Артикул:</b>	2.20252
<b>Рабочий диапазон:</b>	0 – 25 бар
<b>Расход за 1 ход поршня:</b>	13 мл / такт
<b>Объём резервуара:</b>	5 л
<b>Соединение:</b>	R 1/2"
<b>Габариты:</b>	330 x 280 x 210 мм
<b>Вес:</b>	35 кг



Арт. 2.20252

Шланг высокого давления  
в комплекте



Точный манометр  
со шкалами МПа и psi



### Ручной опрессовщик V-Test 50

Простой лёгкий опрессовочный насос  
для испытаний давлением до 50 бар

#### Характеристики

##### ПРЕИМУЩЕСТВА

- Точный манометр с тремя шкалами измеряет давление в МПа, барах и фунтах на квадратный дюйм (psi).
- Небольшие габариты и малый вес позволяют производить испытания в труднодоступных местах
- Насосный узел с запорным клапаном и фильтром изготовлен из стойкой к коррозии латуни.
- Оплётка шланга высокого давления исключает его расширение и снижает погрешность измерений.
- Резервуар и корпус опрессовщика окрашены стойкой к внешним воздействиям порошковой краской, которая обеспечивает длительную защиту от коррозии.

##### ТЕХНИЧЕСКИЕ ХАРАКТЕРИСТИКИ

	<b>V-Test 50</b>
<b>Артикул:</b>	2.20502
<b>Рабочий диапазон:</b>	0 – 50 бар
<b>Расход за 1 ход поршня:</b>	45 мл / такт
<b>Объём резервуара:</b>	10 л
<b>Соединение:</b>	R 1/2"
<b>Габариты:</b>	510 x 190 x 290 мм
<b>Вес:</b>	8 кг



Арт. 2.20502

Шланг высокого давления  
в комплекте



Точный манометр  
со шкалами МПа, psi, бар



# Насосы для проверки герметичности систем

## Ручные опрессовочные насосы

### Ручной опрессовщик V-Test 50R

Опрессовочный насос  
для испытания давлением до 50 бар

#### Характеристики

##### ПРЕИМУЩЕСТВА

- Точный манометр с тремя шкалами измеряет давление в МПа, барах и фунтах на квадратный дюйм (psi).
- Небольшие габариты и малый вес позволяют проводить испытания в труднодоступных местах
- Насосный узел с запорным клапаном и фильтром изготовлен из стойкой к коррозии латуни и защищён силициновым кожухом.
- Оплётка шланга высокого давления исключает его расширение и снижает погрешность измерений.
- Резервуар и корпус опрессовщика окрашены стойкой к внешним воздействиям порошковой краской, которая обеспечивает длительную защиту от коррозии.

##### ТЕХНИЧЕСКИЕ ХАРАКТЕРИСТИКИ

	<b>V-Test 50R</b>
<b>Артикул:</b>	2.20501
<b>Рабочий диапазон:</b>	0 – 50 бар
<b>Расход за 1 ход поршня:</b>	45 мл / такт
<b>Объём резервуара:</b>	12 л
<b>Соединение:</b>	R 1/2"
<b>Габариты:</b>	510 x 190 x 290 мм
<b>Вес:</b>	8 кг
<b>Материал корпуса:</b>	стальной резервуар, порошковое покрытие



Арт. 2.20501

Насосный узел

защищён силициновым кожухом



Удобная рукоятка и шланг  
высокого давления в комплекте





# Насосы для проверки герметичности систем

## Электрические опрессовочные насосы

### Электрические опрессовщики V-Test 60/3; V-Test 60/6

Самовсасывающие  
электрические опрессовочные насосы  
для проверки под давлением до 60 бар

#### Характеристики

##### ПРЕИМУЩЕСТВА

- Точный манометр с глицериновым наполнением и двумя шкалами измеряет давление в МПа и фунтах на квадратный дюйм (psi).
- Небольшие габариты и малый вес позволяют проводить испытания в труднодоступных местах.
- Насосный узел с запорным клапаном и фильтром изготовлен из стойкой к коррозии латуни.
- Шланг для самовсасывания оснащён сетчатым фильтром для подачи рабочей жидкости в систему без посторонних примесей.
- Оплётка шланга высокого давления исключает его расширение и снижает погрешность измерений.
- Корпус опрессовщика окрашен стойкой к внешним воздействиям порошковой краской, которая обеспечивает длительную защиту от коррозии.

##### ТЕХНИЧЕСКИЕ ХАРАКТЕРИСТИКИ

	V-Test 60/3	V-Test 60/6
Артикул:	2.21631	2.21661
Рабочий диапазон:	0 – 60 бар	0 – 60 бар
Производительность:	3 мл / мин	6 мл / мин
Соединение:	R 1/2"	R 1/2"
Габариты:	300 x 280 x 380 мм	340 x 280 x 430 мм
Вес:	14 кг	20 кг
Материал корпуса:	сталь, порошковое покрытие	сталь, порошковое покрытие
Напряжение:	220 В	220 В
Мощность:	250 Вт	250 Вт

Шланг для самовсасывания



Шланг высокого давления



Манометр  
с глицериновым наполнением



Арт. 2.21631



Арт. 2.21661



# Инструмент для пресс-фитинга

Ручной гидравлический аксиальный пресс  
V-PexPress MH32

60

Электрический гидравлический аксиальный пресс  
V-PexPress EH32

61

3



# Инструмент для пресс-фитинга

## Ручной аксиальный пресс

### Ручной гидравлический аксиальный пресс V-PexPress MN32

Предназначен для монтажа труб из сшитого полиэтилена (PEX) с фитингами RENAУ (Pexau) и аналогичными им

#### Характеристики

##### ПРЕИМУЩЕСТВА

- Мощный гидравлический привод позволяет запрессовывать фитинги до  $\varnothing$  32 мм с минимальным усилием.
- Эргономичная конструкция пресса и малый вес позволяют работать одной рукой.
- Малые габариты пресса и вращающиеся в двух плоскостях запрессовочные тиски позволяют проводить монтаж в труднодоступных местах.
- Быстрый возврат тисков в исходное положение после завершения запрессовки.
- Не требует обслуживания в процессе работы.
- Нескользящая эргономичная рукоятка.
- Лёгкий и прочный кейс удобен для хранения и переноски инструмента.

##### КОМПЛЕКТАЦИЯ

1. Гидравлический аксиальный пресс — 1 шт.
2. Запрессовочные тиски для  $\varnothing$  16/20 мм, 25/32 мм — 1 шт.
3. Ручной экспандер — 1 шт.
4. Расширительные головки 16/20 мм, 25 мм, 32 мм — 3 шт.
5. Ножницы для резки пластиковых труб — 1 шт.
6. Пластиковый кейс — 1 шт.



Набор V-PexPress MN32 в кейсе



Ручной экспандер с расширительной головкой



Ручной экспандер с расширительной головкой



# Инструмент для пресс-фитинга

## Электрический гидравлический аксиальный пресс

### Электрический гидравлический аксиальный пресс V-PexPress EH32, набор Ø 16 – 32 мм

Предназначен для монтажа труб из сшитого полиэтилена (PEX) с фитингами RENAU (Pexau) и аналогичными им

#### Характеристики

##### ПРЕИМУЩЕСТВА

- Мощный гидравлический привод позволяет запрессовывать фитинги Ø от 16 до 32 мм.
- Эргономичная конструкция пресса и малый вес позволяют работать одной рукой.
- Малые габариты пресса позволяют проводить монтаж в труднодоступных местах.
- Быстрый возврат тисков в исходное положение после завершения запрессовки.
- Не требует обслуживания в процессе работы.
- Нескользящая эргономичная рукоятка.
- Мощная насадка-труборасширитель, которая устанавливается на электрический пресс.
- Лёгкий и прочный кейс удобен для хранения и переноски инструмента.
- В комплекте 2 аккумулятора, позволяют выполнять работу без перерыва на подзарядку.



Арт. 8.00002

Набор V-PexPress EH32 в кейсе



#### КОМПЛЕКТАЦИЯ

1. Электрический гидравлический аксиальный пресс — 1 шт.
2. Запрессовочные тиски для Ø 16/20 мм, 25/32 мм — 1 шт.
3. Насадка-экспандер — 1 шт.
4. Расширительные головки 16/20 мм, 25 мм, 32 мм — по 1 шт.
5. Ножницы для резки пластиковых труб — 1 шт.
6. Аккумулятор 12 В — 2 шт.
7. Зарядное устройство — 1 шт.
8. Пластиковый кейс — 1 шт.

Удобная ручка для переноски



Электронный счётчик количества опрессовок



Зарядное устройство



2 аккумулятора в комплекте



Расширительная насадка-экспандер



Расширительные головки



Запрессовочные тиски Ø 16 – 32 мм



Ножницы для резки пластиковых труб





# Оборудование и инструмент для сварки и обработки пластиковых труб

4

<b>Ножницы для пластиковых труб</b>	64 – 65
Ножницы для пластиковых труб V-Blade	65
Устройство для резки и снятия фаски V-Cut 110	66
Ручной скребок для ПНД-труб	66
<b>Аппараты для раструбной сварки</b>	67 – 69
Аппараты для раструбной сварки V-Weld R040 / R063 / R110	68
Аппарат для раструбной сварки V-Weld R160	69
<b>Аппараты для стыковой сварки</b>	70 – 78
Гидравлические аппараты для сварки пластиковых труб V-Weld G 160 / G 250 / G 315	72
Гидравлические аппараты для сварки пластиковых труб V-Weld G 500 / G 630 / G 800	73
Гидравлические аппараты для сварки пластиковых труб V-Weld G 1000 / G 1200	74
Механические аппараты для сварки пластиковых труб V-Weld ME 160 / ME 250	75
Прибор для протоколирования параметров сварки V-Weld DATA	76
Гидравлическое масло	76
Принадлежности для сварочных аппаратов	77 – 78

# Оборудование для сварки и обработки пластиковых труб

## Обзор оборудования

### Ножницы для пластиковых труб

	V-Blade 42	V-Blade 42 PRO с накладкой на рукоятке	V-Blade 63	V-Blade 75
<b>Артикул:</b>	4.70002	4.70003	4.70063	4.70005
<b>Рабочий диапазон:</b>	0 – 42 мм	0 – 42 мм	0 – 63 мм	0 – 75 мм
<b>Подходит для:</b>	труб из ПЭ, РЕ-Х, ПП, ПБ, ПВДФ и металлопластиковых труб			
<b>Вес:</b>	0,28 кг	0,41 кг	0,9 кг	1,17 кг
<b>Страница</b>	<b>65</b>	<b>65</b>	<b>65</b>	<b>65</b>

4





### Ножницы для пластиковых труб V-Blade 42 / 42 PRO

Используются для точной резки одной рукой труб из ПЭ, РЕ-Х, ПП, ПБ, ПВДФ и металлопластиковых труб Ø до 42 мм

За счёт эргономичных рукояток удобно держать в руке.

Благодаря храповому механизму обеспечивается прямой и точный рез при минимальных усилиях.

#### Характеристики

##### ПРЕИМУЩЕСТВА

- Точная резка под прямым углом.
- Эргономичные, прочные и лёгкие алюминиевые рукоятки.
- Порошковое покрытие рукояток.
- V-образное лезвие для лёгкой резки без деформации сечения трубы.
- Лезвие из нержавеющей стали.
- Рукоятки ножниц скрепляются специальным зажимом для безопасного хранения.

##### ТЕХНИЧЕСКИЕ ХАРАКТЕРИСТИКИ

	V-Blade 42	V-Blade 42 PRO
Артикул:	4.70002	4.70003
Рабочий диапазон:	0 – 42 мм	0 – 42 мм
Подходит для:	труб из ПЭ, РЕ-Х, ПП, ПБ, ПВДФ и металлопластиковых труб	
Вес:	0,28 кг	0,41 кг

V-образное лезвие для лёгкой резки



Арт. 4.70002



Рукоятка с накладкой

ножницы надёжно лежат в руке

Арт. 4.70003

4

### Ножницы для пластиковых труб V-Blade 63 / V-Blade 75

Используются для точной резки труб из ПЭ, РЕ-Х, ПП, ПБ, ПВДФ и металлопластиковых труб Ø до 75 мм

За счёт эргономичных рукояток с резиновыми накладками ножницы удобно держать в руке.

#### Характеристики

##### ПРЕИМУЩЕСТВА

- Точная резка под прямым углом.
- Эргономичные, прочные и лёгкие алюминиевые рукоятки.
- Порошковое покрытие рукояток.
- V-образное лезвие для лёгкой резки без деформации сечения трубы.
- Лезвие из нержавеющей стали.
- Рукоятки ножниц скрепляются специальным зажимом для безопасного хранения.

##### ТЕХНИЧЕСКИЕ ХАРАКТЕРИСТИКИ

	V-Blade 63	V-Blade 75
Артикул:	4.70063	4.70005
Рабочий диапазон:	0 – 63 мм	0 – 75 мм
Подходит для:	труб из ПЭ, РЕ-Х, ПП, ПБ, ПВДФ и металлопластиковых труб	
Вес:	0,9 кг	1,17 кг



Арт. 4.70063



Рукоятка

с резиновой накладкой



Арт. 4.70005

# Оборудование для сварки и обработки пластиковых труб

## Оборудование для резки труб и снятия фаски

NEW!

### Устройство для резки и снятия фаски V-Cut 110

Применяется для тонкостенных и толстостенных пластмассовых труб из ПВХ, ПЭ, ПП, труб из сшитого полиэтилена, ПБ и ПВДФ, а также звукоизоляционных труб  $\varnothing 40-110$  мм В комплекте с вкладышами  $\varnothing 40, 50, 63, 75$  и  $90$  мм, а также со струбциной для крепления к верстаку. Устройство для резки и снятия фаски V-CUT110 — универсальный инструмент для абсолютно точной перпендикулярной резки и снятия фаски под углом  $15^\circ$ .



Комплект в удобном кейсе



Струбцина для крепления к верстаку



### Характеристики

#### ПРЕИМУЩЕСТВА

- Резка труб, снятие фаски и удаление грата одним инструментом.
- Универсальное крепление для разнообразного инструмента, например, для режущего диска вместо стального резца.
- Равномерное снятие фаски по всей окружности трубы, включая овальные трубы (дополнительная принадлежность).
- Плавная регулировка усилия зажима трубы.



Арт. 4.60110

### Ручной скребок для ПНД-труб

Используется для качественного удаления оксидного слоя на концах ПЭ труб перед сваркой с 4 лезвиями.

NEW!



Арт. 4.01500

# Оборудование для сварки и обработки пластиковых труб

## Аппараты для раструбной сварки

### Аппараты для раструбной сварки



<b>Артикул:</b>	4.50040	4.50063	4.51111
<b>Внешний диаметр:</b>	20 – 40 мм	20 – 63 мм	75 – 110 мм
<b>Подходит для:</b>	труб из ПЭ, ПП и ПБ		
<b>Насадки:</b>	Ø 20, 25, 32, 40 мм	Ø 20, 25, 32, 40, 50, 63 мм	Ø 75, 90, 110 мм
<b>Мощность:</b>	0,8 кВт	1,0 кВт	1,2 кВт
<b>Напряжение:</b>	220 В		
<b>Вес:</b>	1,1 кг	1,2 кг	1,5 кг
<b>Страница</b>	<b>68</b>	<b>68</b>	<b>68</b>



<b>Артикул:</b>	4.70160
<b>Внешний диаметр:</b>	63 – 160 мм
<b>Подходит для:</b>	труб и фитингов из ПП, ПЭ и ПБ
<b>Насадки:</b>	Ø 63, 75, 90, 110, 125, 140, 160 мм
<b>Мощность:</b>	770 Вт
<b>Напряжение:</b>	220 В
<b>Вес:</b>	60 кг
<b>Страница</b>	<b>69</b>

# Оборудование для сварки и обработки пластиковых труб

## Аппараты для раструбной сварки

### Аппараты для раструбной сварки V-Weld R040 / R063 / R110

Применяются для монтажа внутренних систем водоснабжения и отопления, при прокладке труб для полов с подогревом. Конструкция и вес аппаратов позволяют проводить сварку в сложных технологических условиях и труднодоступных местах. Сварочные аппараты применяются для монтажа внутренних систем водоснабжения и отопления, при прокладке труб для полов с подогревом.

#### Характеристики

##### ПРЕИМУЩЕСТВА

- Высококачественное и долговечное антиприлипающее покрытие.
- Световой индикатор режимов работы нагревательного элемента.
- Лёгкий, компактный нагревательный элемент.
- Возможно крепление опоры или струбцины.

Набор V-Weld R040 в железном кейсе



Арт. 4.50040

Набор V-Weld R063 в железном кейсе



Арт. 4.50063

Набор V-Weld R110 в железном кейсе



Арт. 4.51111

Насадки с тефлоновым покрытием



Арт. 4.50040



Арт. 4.50063



Арт. 4.51111

Индикатор нагрева



Наименование	V-Weld R040	V-Weld R063	V-Weld R110
Артикул:	4.50040	4.50063	4.51111
Рабочая область:	20-40 мм	20-63 мм	75-110 мм
Мощность:	0,8 кВт	1,0 кВт	1,2 кВт
Напряжение:	220 В	220 В	220 В
Насадки:	∅ 20, 25, 32, 40 мм	∅ 20, 25, 32, 40, 50, 63 мм	∅ 75, 90, 110 мм
Вес:	1,1 кг	1,2 кг	1,5 кг

# Оборудование для сварки и обработки пластиковых труб

## Аппараты для раструбной сварки

### Аппарат для раструбной сварки V-Weld R160

Применяется для монтажа инженерных систем водоснабжения, отопления, канализации.

Конструкция и вес аппарата позволяют проводить сварку в цеху, на строительной площадке, а также в сложных технологических условиях.

#### Характеристики

##### ПРЕИМУЩЕСТВА

- Насадки покрыты высококачественным антиприлипающим покрытием.
- Световой индикатор режимов работы нагревательного элемента.
- Регулировка и поддержание температуры согласно DVS, CEN, ISO.
- Широкий диапазон диаметров свариваемых труб.

##### ТЕХНИЧЕСКИЕ ХАРАКТЕРИСТИКИ

	<b>V-Weld R160</b>
Артикул:	4.70160
Рабочий диапазон:	63 – 160 мм
Подходит для:	труб и фитингов из ПП, ПЭ и ПБ
Насадки:	Ø 63, 75, 90, 110, 125, 140, 160 мм
Мощность:	770 Вт
Напряжение:	220 В
Вес:	1,17 кг

Насадки с тефлоновым покрытием



Набор ЗИП в комплекте



4

Надёжный зажим с набором вкладышей

Нагревательный элемент с регулятором t° нагрева до 300 °C

Надёжный V-образный зажим для фитингов

Маховик для перемещения зажима

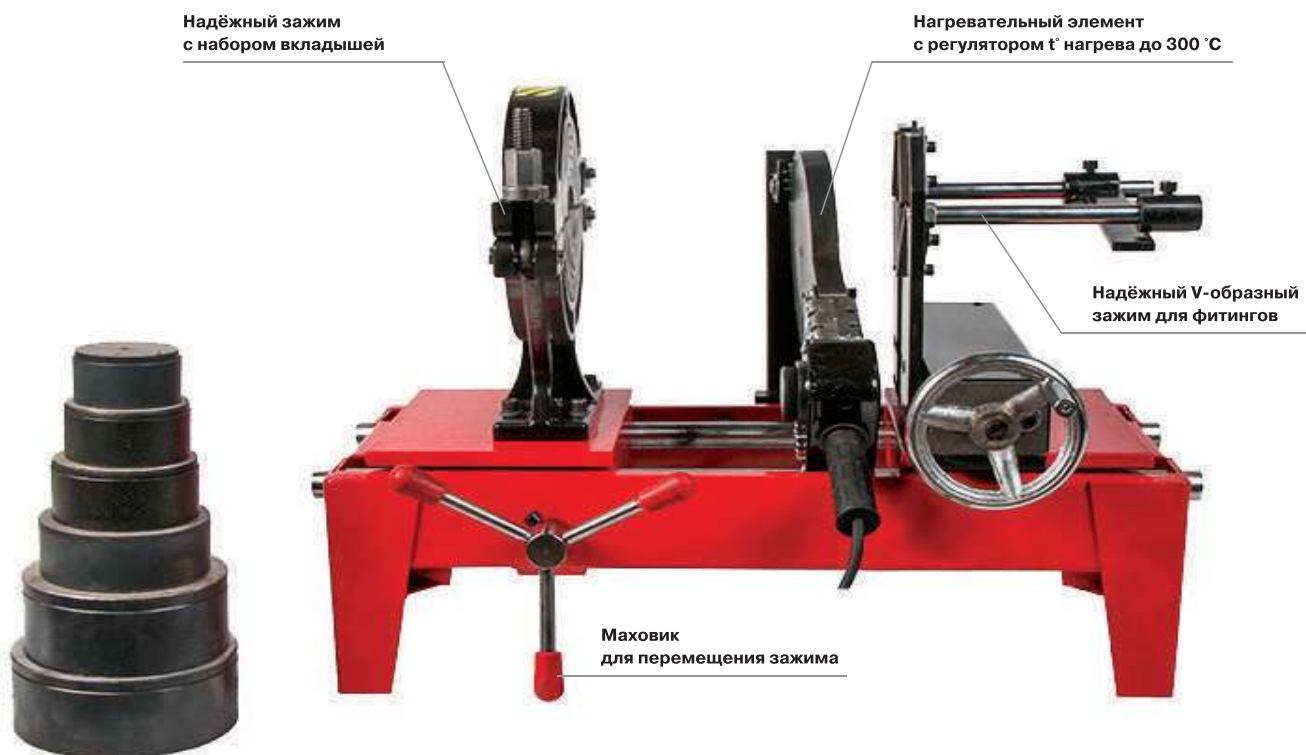

# Оборудование для сварки и обработки пластиковых труб

## Аппараты для стыковой сварки

### Гидравлические сварочные аппараты



Артикул:	4.01601	4.02501	4.03101
Рабочий диапазон сварки:	63 – 160 мм	63 – 250 мм	63 – 315 мм
Вес:	58 кг	120 кг	170 кг
Страница	72	72	72

### Гидравлические сварочные аппараты



Артикул:	4.05001	4.06301	4.08001
Рабочий диапазон сварки:	180 – 500 мм	315 – 630 мм	450 – 800 мм
Вес:	486 кг	628 кг	1175 кг
Страница	73	73	73

### Гидравлические сварочные аппараты

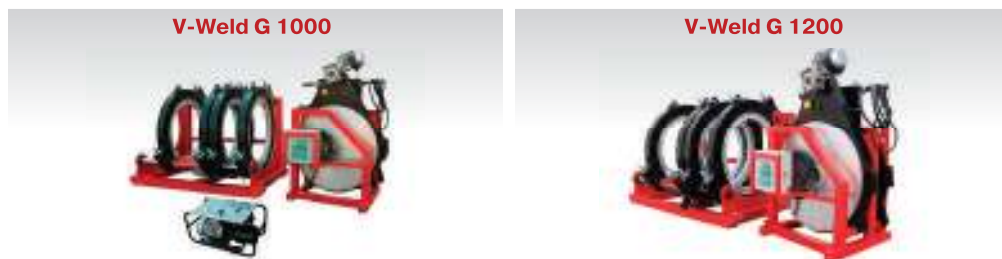

Артикул:	4.01000	4.01200
Рабочий диапазон сварки:	630 – 1000 мм	630 – 1200 мм
Вес:	2100 кг	3315 кг
Страница	74	74

# Оборудование для сварки и обработки пластиковых труб

## Аппараты для стыковой сварки

### Механические сварочные аппараты

V-Weld ME 160



V-Weld ME 250



Артикул:	4.00160	4.00250
Рабочий диапазон сварки:	40 – 160 мм	40 – 250 мм
Вес:	58 кг	120 кг
Страница	75	75

4

### Комплектующие для стыковых сварочных аппаратов

Редукционные  
вкладыши



Страница 78

Нагревательные  
элементы



Страница 77

Торцеватели



Страница 77

Ножи  
для торцевателей



Страница 78

Болты



Страница 77

Фланце-  
держатель



Страница 77

# Оборудование для сварки и обработки пластиковых труб

## Гидравлические аппараты для стыковой сварки

### Аппарат для сварки пластиковых труб V-Weld G 160 / G 250 / G 315 с гидравлическим приводом

Предназначен для сварки встык трубы с трубой, трубы с фасонной деталью при монтаже напорных полимерных трубопроводов

Конструкция машин позволяет проводить сварку как в цеху, так и в полевых условиях.

Малые габариты и вес делают возможной работу в сложных технологических условиях, например, в ограниченном пространстве.

Используются для монтажа и ремонта трубопроводов из полимерных труб (систем водоснабжения, газоснабжения, канализации и прочих трубных систем).

#### Характеристики

##### ПРЕИМУЩЕСТВА

- Прочная, устойчивая к деформациям стальная рама центратора, обеспечивающая идеальную центровку труб.
- Электрический гидравлический агрегат, обеспечивающий плавное, контролируемое безоткатное перемещение зажимов и максимальное усилие сжатия свариваемых труб.
- Возможность доукомплектации аппаратом для протоколирования параметров сварки.
- Электрический гидравлический агрегат оснащён устройством сброса давления.
- Встроенное измерительное устройство для точного контроля усилия сжатия, устойчивое к ударным нагрузкам.
- Электронная регулировка температуры и её контроль с помощью цифрового дисплея.

	V-Weld G 160	V-Weld G 250	V-Weld G 315
Артикул:	4.01601	4.02501	4.03101
Рабочий диапазон:	63 – 160 мм	63 – 250 мм	63 – 315 мм
Количество зажимов:	4	4	4
Мощность нагревательного эл.:	1,3 кВт	2,1 кВт	3,0 кВт
Мощность торцевателя:	0,8 кВт	1,1 кВт	1,2 кВт
Мощность двигателя гидростанции:	0,75 кВт	0,75 кВт	0,75 кВт
Напряжение:	220 В	220 В	220 В
Макс. t нагревательного эл.:	300° С	300° С	300° С
Макс. усилие сжатия труб:	6,0 МПа	6,0 МПа	6,0 МПа
Общая площадь сечения цилиндров	11 см <sup>2</sup>	11 см <sup>2</sup>	20,02 см <sup>2</sup>
Объём масляного бака	3 л	3 л	3 л
Вес:	58 кг	120 кг	170 кг

#### Комплектация:

центратор с четырьмя зажимами — 1 шт., электрический торцеватель — 1 шт., нагревательный элемент — 1 шт., электрический гидравлический агрегат — 1 шт., гибкий шланг с быстросъёмными соединениями — 2 шт., контейнер для торцевателя и нагревательного элемента — 1 шт., вкладыши — 1 компл., набор ЗИП — 1 шт.

Маслостанция



В работе



**Сварочные аппараты могут быть доукомплектованы прибором протоколирования параметров сварки**



Арт. 4.03101

#### ПРИНАДЛЕЖНОСТИ



Эл. торцеватель



Эл. нагревательный элемент



Вкладыши



Ножи и болты



# Оборудование для сварки и обработки пластиковых труб

## Гидравлические аппараты для стыковой сварки

### Аппарат для сварки пластиковых труб V-Weld G 500 / G 630 / G 800 с гидравлическим приводом

Предназначен для сварки встык трубы с трубой, трубы с фасонной деталью при монтаже напорных полимерных трубопроводов

Конструкция машин позволяет проводить сварку как в цеху, так и в полевых условиях. Используются для монтажа и ремонта трубопроводов из полимерных труб (систем водоснабжения, газоснабжения, канализации и прочих трубных систем).

#### Характеристики

##### ПРЕИМУЩЕСТВА

- Прочная, устойчивая к деформациям стальная рама центратора, обеспечивающая идеальную центровку труб.
- Электрический гидравлический агрегат, обеспечивающий плавное, контролируемое безоткатное перемещение зажимов и максимальное усилие сжатия свариваемых труб.
- Возможность доукомплектации аппаратом для протоколирования параметров сварки.
- Электрический гидравлический агрегат оснащён устройством сброса давления.
- Встроенное измерительное устройство для точного контроля усилия сжатия, устойчивое к ударным нагрузкам.
- Электронная регулировка температуры и её контроль с помощью цифрового дисплея.

	V-Weld G 500	V-Weld G 630	V-Weld G 800
Артикул:	4.05001	4.06301	4.08001
Рабочий диапазон:	180 – 500 мм	315 – 630 мм	450 – 800 мм
Количество зажимов:	4	4	4
Мощность нагревательного элемента:	6,5 кВт	9,2 кВт	12,1 кВт
Мощность торцевателя:	1,5 кВт	1,5 кВт	2,2 кВт
Мощность двигателя гидростанции:	1,5 кВт	1,5 кВт	1,5 кВт
Напряжение:	380 В	380 В	380 В
Макс. t нагревательного элемента:	300° C	300° C	300° C
Макс. усилие сжатия труб:	12 мПа	12 мПа	16 мПа
Общая площадь сечения цилиндров	22,38 см <sup>2</sup>	23,06 см <sup>2</sup>	43,96 см <sup>2</sup>
Объём масляного бака	3 л	3 л	6 л
Вес:	486 кг	628 кг	1175 кг

Электрический торцеватель



Нагревательный элемент



Сварочные аппараты могут быть доукомплектованы прибором протоколирования параметров сварки и кран-балкой

4



#### Комплектация:

центратор с четырьмя зажимами — 1 шт., электрический торцеватель — 1 шт., нагревательный элемент — 1 шт., электрический гидравлический агрегат — 1 шт., гибкий шланг с быстросъёмными соединениями — 2 шт., контейнер для торцевателя и нагревательного элемента — 1 шт., вкладыши — 1 компл., набор ЗИП — 1 шт.

#### ПРИНАДЛЕЖНОСТИ

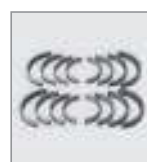

Вкладыши



Ножи



Болты

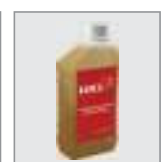

Гидравлическое масло

Наименование	
Торцеватель	77
Нагревательный элемент	77
Редукционные вкладыши	78
Ножи для торцевателя	78
Болт и гайка для зажимов	77

# Оборудование для сварки и обработки пластиковых труб

## Гидравлические аппараты для стыковой сварки

### Аппарат для сварки пластиковых труб V-Weld G 1000 / G 1200 с гидравлическим приводом

Предназначен для сварки встык трубы с трубой, трубы с фасонной деталью при монтаже напорных полимерных трубопроводов

Конструкция машин позволяет проводить сварку как в цеху, так и в полевых условиях.

Используются для монтажа и ремонта трубопроводов из полимерных труб (систем водоснабжения, газоснабжения, канализации и прочих трубных систем).

Сварочные аппараты могут быть доукомплектованы прибором протоколирования параметров сварки и кран-балкой



Арт. 4.01000



Арт. 4.01200

#### Характеристики

##### ПРЕИМУЩЕСТВА

- Прочная, устойчивая к деформациям стальная рама центратора, обеспечивающая идеальную центровку труб.
- Электрический гидравлический агрегат, обеспечивающий плавное, контролируемое безоткатное перемещение зажимов и максимальное усилие сжатия свариваемых труб.
- Возможность доукомплектации аппаратом для протоколирования параметров сварки.
- Электрический гидравлический агрегат оснащён устройством сброса давления.
- Встроенное измерительное устройство для точного контроля усилия сжатия, устойчивое к ударным нагрузкам.
- Электронная регулировка температуры и её контроль с помощью цифрового дисплея.
- V-Weld 1200 — возможность доукомплектовать кран-балкой.

	V-Weld G 1000	V-Weld G 1200/ 1200 с кран-балкой
Артикул:	4.01000	4.01200
Рабочий диапазон:	630 – 1000 мм	630 – 1200 мм
Количество зажимов:	4	4
Мощность нагревательного элемента:	18,0 кВт	25,0 кВт
Мощность торцевателя:	2,2 кВт	3,0 кВт
Мощность двигателя гидростанции:	2,2 кВт	4,0 кВт
Напряжение:	380 В	380 В
Макс. t нагревательного элемента:	300° С	300° С
Макс. усилие сжатия труб:	16 мПа	16 мПа
Общая площадь сечения цилиндров	50,24 см <sup>2</sup>	62,8 см <sup>2</sup>
Объём масляного бака	6 л	6 л
Вес:	2100 кг	3315 кг

Наименование



Торцеватель	77
Нагревательный элемент	77
Редукционные вкладыши	78
Ножи для торцевателя	78
Болт и гайка для зажимов	77

# Оборудование для сварки и обработки пластиковых труб

## Механические аппараты для стыковой сварки

### Аппарат для сварки пластиковых труб V-Weld ME 160 / ME 250 с механическим приводом

Предназначен для сварки полимерных труб встык из полиэтилена, полипропилена, а также сварки трубы с фасонной деталью

Конструкция машины позволяет проводить сварку как в цеху, так и в полевых условиях. Малые габариты и вес машины делают возможной работу в сложных технологических условиях, например, в ограниченном пространстве. Используется для монтажа и ремонта трубопроводов из полимерных труб (систем водоснабжения, канализации и прочих трубных систем).

#### Характеристики

##### ПРЕИМУЩЕСТВА

- Прочная, устойчивая к деформациям стальная рама центратора, обеспечивающая идеальную центровку труб.
- Прочные зажимы из алюминиевого сплава.
- Механический привод, обеспечивающий плавное, контролируемое перемещение трубы и максимальное усилие сжатия свариваемых труб.
- Встроенное измерительное устройство для контроля усилия сжатия.
- Ручная регулировка температуры.
- Электрический торцеватель с 2 ножами для быстрой и точной торцовки труб.
- Тefлоновое покрытие нагревательного элемента, исключающее прилипание свариваемого материала.

#### ТЕХНИЧЕСКИЕ ХАРАКТЕРИСТИКИ

	V-Weld ME 160	V-Weld ME 250
Артикул:	4.00160	4.00250
Рабочий диапазон:	40 – 160 мм	40 – 250 мм
Количество зажимов:	4	4
Мощность нагревателя:	1,6 кВт	2,0 кВт
Мощность торцевателя:	0,7 кВт	1,1 кВт
Макс. t нагревателя:	300° C	300° C
Макс. усилие сжатия труб:	200 (2000) кг (Н)	500 (5000) кг (Н)
Вес:	58 кг	120 кг

#### Комплектация:

центратор с четырьмя зажимами — 1 шт., электрический торцеватель — 1 шт., нагревательный элемент — 1 шт., контейнер для торцевателя и нагревательного элемента — 1 шт., вкладыши — 1 компл., набор ЗИП — 1 шт.

Электрический торцеватель



Нагревательный элемент с регулировкой t° до 300 °C



Арт. 4.00160



Арт. 4.00250

#### ПРИНАДЛЕЖНОСТИ

Наименование



Торцеватель	77
Нагревательный элемент	77
Редукционные вкладыши	78
Ножи для торцевателя	78
Болт и гайка для зажимов	77



Эл. торцеватель



Эл. нагревательный элемент

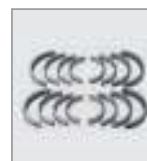

Вкладыши



Ножи и болты

# Оборудование для сварки и обработки пластиковых труб

## Прибор протоколирования параметров сварки

NEW!

### Прибор для протоколирования параметров сварки V-Weld DATA

Предназначен для протоколирования данных о времени, давлении и температуре сварки и используется со сварочными машинами для стыковой сварки пластиковых труб

#### Характеристики

##### ПРЕИМУЩЕСТВА

- ЖК-дисплей с подсветкой для отображения различных этапов стыковой сварки.
- Встроенный портативный принтер для печати протоколов.
- Выполняет протоколирование, запись и печать отчётов.
- Контролирует процесс стыковой сварки согласно европейским стандартам в реальном времени, отображая на ЖК-дисплее необходимые параметры сварки и подавая звуковые сигналы оператору, устанавливающему данные параметры на гидроагрегате.
- Вывод на печать необходимых параметров до сварки для использования их при управлении гидроагрегатом.



4

### Гидравлическое масло

Рабочая жидкость для гидравлических систем строительного и ремонтного оборудования: гидравлического трубогиба, гидравлической сварочной машины.

Одним из наиболее значимых эксплуатационных показателей гидравлического масла является его вязкость — она подбирается в зависимости от типа насоса гидравлической системы.

#### Характеристики

##### ПРЕИМУЩЕСТВА

- Устойчивое к окислению: увеличение эксплуатационного ресурса гидравлической жидкости и компонентов (узлов) всей системы.
- Термическая стабильность: повышенная чистота и длительный срок эксплуатации даже при высоких температурах.
- Гидролитическая стабильность: при попадании воды в систему основные эксплуатационные характеристики сохраняются.
- Фильтруемость — возможность применения ультратонких фильтров, которые позволяют системе работать в условиях повышенной чистоты.
- Защита от изнашивания деталей гидравлической системы увеличивает срок их эксплуатации.



Наименование



Торцеватель	77
Нагревательный элемент	77
Редукционные вкладыши	78
Ножи для торцевателя	78
Болт и гайка для зажимов	77

# Оборудование для сварки и обработки пластиковых труб

## Нагревательные элементы, торцеватели

### Нагревательные элементы

Используются для нагревания торцов труб для последующей сварки.

Имеют антиприлипающее покрытие.

Максимальная рабочая температура 270 °C

#### ТЕХНИЧЕСКИЕ ХАРАКТЕРИСТИКИ

Подходит для:	Мощность	Артикул
V-Weld ME 160	1,6 кВт	4.01612
V-Weld ME 250	2,0 кВт	4.02252
V-Weld G 160	1,3 кВт	4.11621
V-Weld G 250	2,1 кВт	4.11622
V-Weld G 315	3,0 кВт	4.11623

Для гидравлических машин



Для механических машин



### Торцеватели

С помощью торцевателя обрабатываются торцы труб для дальнейшей их сварки. Оснащены двумя ножами, которые имеют двустороннюю заточку

#### ТЕХНИЧЕСКИЕ ХАРАКТЕРИСТИКИ

Подходит для:	Мощность	Артикул
V-Weld ME 160	0,7 кВт	4.21621
V-Weld ME 250	1,1 кВт	4.21622
V-Weld G 160	0,8 кВт	4.21623
V-Weld G 250	1,1 кВт	4.21624
V-Weld G 315	1,2 кВт	4.21625



Арт. 4.21621



Арт. 4.21623



### Болт и гайка для зажимов центратора

Используются для фиксации трубы в зажимах центратора

#### ТЕХНИЧЕСКИЕ ХАРАКТЕРИСТИКИ

Подходит для:	Артикул
V-Weld ME 160 / G 160	4.00611
V-Weld ME 250 / G 250	4.12511
V-Weld G 315	4.13111
V-Weld G 500	4.05101
V-Weld G 630	4.16311



### Фланцедержатель для V-Weld G315

Используется для приварки бурта под фланец к торцу трубы

Фланцедержатель крепится в один из держателей центратора



Арт. 4.00315

# Оборудование для сварки и обработки пластиковых труб

## Ножи для торцевателя, редуционные вкладыши

### Ножи для торцевателя

Используются для выравнивания торцов труб с помощью торцевателя

#### ПРЕИМУЩЕСТВА

- Изготовлены из высококачественной стали.
- Поставляются комплектом – 2 шт.
- Имеют двустороннюю заточку.
- Если нож затупился, его достаточно перевернуть другой режущей кромкой и можно продолжать работу.

#### ТЕХНИЧЕСКИЕ ХАРАКТЕРИСТИКИ

Подходит для:	Артикул
V-Weld ME 160 / G 160	4.11601
V-Weld ME 250 / G 250	4.12501
V-Weld G 315	4.13101
V-Weld G 500	4.15001
V-Weld G 630	4.16301



### Редуционные вкладыши

Комплект из вкладышей-полуколец для одного зажима

Подходит для	Размер	Артикул
V-Weld ME 160 / G 160	40, 50, 63,75, 90, 110, 125, 140 мм	4.01611
V-Weld ME 250 / G 250	63,75, 90, 110, 125, 140, 160, 180, 200, 225 мм	4.02511
V-Weld G 315	90, 110, 125, 140, 160, 180, 200, 225, 250, 280 мм	4.03111
V-Weld G 500	180, 200, 225, 250, 280, 315, 355, 400, 450 мм	4.05011
V-Weld G 630	315, 355, 400, 450, 500, 560 мм	4.06311











## Оборудование для прочистки и телеинспекции труб

<b>Обзор оборудования</b>	82 – 83
<b>Механическая прочистная машина</b>	84
<b>Электромеханические прочистные машины</b>	85 – 88
Спираль для прочистных машин	89
<b>Насадки для прочистных машин</b>	90 – 92
Принадлежности для прочистных машин	92
<b>Проталкиваемые телеинспекционные системы PipeView</b>	93 – 95

# Оборудование для прочистки и телеинспекции труб

## Обзор оборудования

### Машины барабанного типа для прочистки труб

#### Механическая

V-Clean 100



#### Электромеханическая

V-Clean 100 электро



NEW!

Артикул:	7.00100	7.00156
Рабочий диапазон:	40 – 100 мм	20 – 100 мм
Тип привода:	ручной	электрический
Макс. рабочая длина:	15 м	25 м
Ø спирали:	13 мм	10 мм
Мощность:	—	0,43 кВт / 220 В
Вес:	24 кг	40 кг
Страница	84	85

### Машины секционного типа для прочистки труб

V-Clean 150



V-Clean 250



V-Clean 300



Артикул:	7.00151	7.00152	7.00154
Рабочий диапазон:	20 – 150 мм	50 – 250 мм	50 – 300 мм
Тип привода:	электрический		
Макс. рабочая длина:	60 м	80 м	60 м
Ø спирали:	8/16/22 мм	32 мм	32 мм
Частота вращения:	400 об./мин.	467 об./мин.	700 об./мин.
Мощность:	0,57 кВт / 220 В	1,4 кВт / 220 В	1,1 кВт / 220 В
Вес:	49 кг	76 кг	75 кг
Страница	86	87	88

### Прочистные спирали

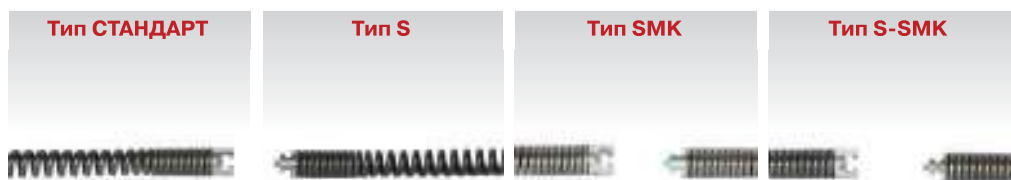

	Тип СТАНДАРТ	Тип S	Тип SMK	Тип S-SMK
Короткие участки со множеством изгибов:	●	○	●	○
Длинные прямые участки:	○	●	○	●
Спираль не забивается грязью:	○	○	●	●
Страница	89	89	89	89

● Подходит ○ Не подходит

5

Тип Стандарт



Тип S



Тип SMK



Тип S-SMK



### Прочистные насадки и принадлежности к прочистным машинам

Прочистные насадки



Барабаны для переноски спиралей



Зажимные губки



Механизм автоподачи



Страница

90 – 92

92

92

92

# Оборудование для прочистки и телеинспекции труб

## Механическая прочистная машина

### Прочистная машина барабанного типа V-Clean 100

Позволяет устранять засоры в трубах  $\varnothing 40 - 100$  мм  
В набор входит неразборная прочистная спираль  $\varnothing 13$  мм x 15 м с муфтой 22 мм.

#### Характеристики

##### ПРЕИМУЩЕСТВА

- Имеет ударопрочный металлический барабан со спиралью, защищенными от коррозии.
- Укомплектована высокопрочными спиралью, которые имеют внутренний стальной сердечник.
- Высокая мобильность достигается благодаря встроенным колесам.
- Возможность подсоединения механизма автоподачи.

##### ТЕХНИЧЕСКИЕ ХАРАКТЕРИСТИКИ

Артикул:	7.00100
Рабочий диапазон:	40 – 100 мм
Макс. рабочая длина:	15 м
$\varnothing$ спирали:	13 мм
Вес:	24 кг

##### КОМПЛЕКТАЦИЯ:

- Прочистная машина — 1 шт.
- Прочистная спираль  $\varnothing 13$  мм x 15 м — 1 шт.
- Прямой бур  $\varnothing 22$  мм — 1 шт.
- Разделительный ключ для спирали  $\varnothing 22$  мм — 1 шт.

5



##### ПРИНАДЛЕЖНОСТИ



Наименование



Механизм автоподачи  
Прочистные насадки

92  
90 – 92

# Оборудование для прочистки и телеинспекции труб

## Электромеханические прочистные машины

NEW!

### Электромеханическая машина для прочистки труб V-Clean 100 электро

Имеет прочистную спираль, усиленную стальным сердечником, что позволяет устранять засоры на длину до 25 м

Комплект насадок подобран для сложных условий эксплуатации, барабан из АБС-пластика надёжно защищает спирали во время работы, предотвращая попадание грязи в помещение. Машина оснащена пневматической педалью для удобства оператора, большими колёсами для преодоления ступеней и порогов, а также для лёгкого перемещения до места проведения работ.

#### Характеристики

##### ПРЕИМУЩЕСТВА

- В комплекте все необходимые насадки, спирали, ключи и другие принадлежности.
- Машина прочная, надёжная, рассчитана на долгий срок эксплуатации.
- Небольшие габариты прочистной машины позволяют перевозить её практически в любом легковом автомобиле.
- Машина не требует специального обслуживания.
- Машина оборудована пневмопедалью для удобной эксплуатации.

##### ТЕХНИЧЕСКИЕ ХАРАКТЕРИСТИКИ

Артикул:	7.00156
Рабочий диапазон:	20 – 100 мм
Макс. рабочая длина:	25 м
Ø спирали:	10 мм
Ø наконечника:	16 мм
Мощность:	0,43 кВт
Напряжение:	220 В

5



Неразборная спираль Ø 10 мм со стальным сердечником

Наконечник Ø 16 мм

Механизм автоподачи (Арт. 7.00200)



Пневматическая педаль



#### Комплектация:

электропривод с прочистной спиралью (25 м x 10 мм) — 1 шт., устройство автоподачи — 1 шт., конусообразная ловилка Ø 16 мм — 1 шт., грушевидная насадка Ø 16 мм — 1 шт., гладкий вильчатый скребок Ø 16 мм — 1 шт., пикообразный скребок Ø 16 мм — 1 шт., разъединительный ключ для спирали и насадок 16 мм — 1 шт., защитные рукавицы (краги) — 1 пара.

##### ПРИНАДЛЕЖНОСТИ



Прочистные насадки

Наименование



Прочистные насадки

90 – 92

# Оборудование для прочистки и телеинспекции труб

## Электромеханические прочистные машины

### Электромеханическая машина для прочистки труб V-Clean 150

Позволяет устранять засоры в трубах  $\varnothing 20 - 150$  мм длиной до 60 м

Оптимальное оборудование для предприятий ЖКХ, аварийных бригад и эксплуатационных служб, а также для частных мастеров. Прочистная машина V-Clean 150 полностью готова к эксплуатации, в комплекте есть все необходимые приспособления и инструменты для выполнения прочистных работ.

#### Характеристики

##### ПРЕИМУЩЕСТВА

- Комплектуется всеми необходимыми насадками, спиралями, ключами и другими принадлежностями.
- Прочная, надёжная, рассчитана на долгий срок эксплуатации.
- Небольшие габариты прочистной машины позволяют перевозить её практически в любом легковом автомобиле.
- Не требует специального обслуживания.

#### ТЕХНИЧЕСКИЕ ХАРАКТЕРИСТИКИ

Артикул:	7.00151
Рабочий диапазон:	20 – 150 мм
Макс. рабочая длина:	60 м
$\varnothing$ спирали:	8/16/22 мм
Частота вращения:	400 об./мин.
Мощность:	0,57 кВт
Напряжение:	220 В

Спирали уложены в удобный барабан



Защитные рукавицы



Переключатель-реверс



Набор инструментов и принадлежностей



#### Комплектация:

спираль 8 мм x 6,0 м с грушевидным наконечником в барабане — 1 шт., стандартная спираль 16 мм x 2,4 м — 5 шт., стандартная спираль 22 мм x 4,8 м — 3 шт., барабан для спиралей 16 мм — 1 шт., барабан для спиралей 22 мм — 1 шт., виброгасящий шланг — 1 шт., прямой бур  $\varnothing 16$  мм — 1 шт., крестообразный зубчатый бур  $\varnothing 16$  мм — 1 шт., двойная грушевидная насадка  $\varnothing 16$  мм — 1 шт., крюкообразная ловилка  $\varnothing 16$  мм — 1 шт., разъединительный ключ для спирали  $\varnothing 16$  мм — 1 шт., прямой бур  $\varnothing 22$  мм — 1 шт., конусообразная ловилка  $\varnothing 22$  мм — 1 шт., крестообразный зубчатый бур  $\varnothing 22$  мм — 1 шт., пикообразный скребок  $\varnothing 22$  мм — 1 шт., разъединительный ключ для спирали  $\varnothing 22$  мм — 1 шт., защитные рукавицы — 1 пара.

#### ПРИНАДЛЕЖНОСТИ

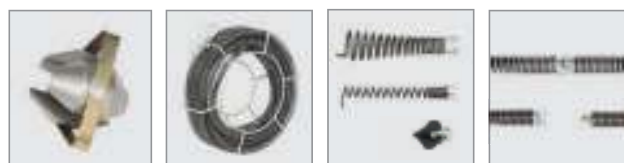

Арт. 7.00153

Барабаны для переноски спиралей

Прочистные насадки

Спирали

Наименование



Прочистные спирали

89

Прочистные насадки

90 – 92

Барабаны для переноски спиралей

92

# Оборудование для прочистки и телеинспекции труб

## Электромеханические прочистные машины

### Электромеханическая машина для прочистки труб V-Clean 250

Позволяет устранять засоры в трубах  $\varnothing 50 - 250$  мм длиной до 80 м

Корпус машины выполнен из алюминиевого сплава и защищён кожухом из прочного пластика.

Мощный индукционный двигатель 1400 Вт в паре с надёжной зубчатой передачей даёт возможность работать спиралями  $\varnothing 32$  мм на длину до 80 м, устраняя самые сложные засоры.

#### Характеристики

##### ПРЕИМУЩЕСТВА

- Можно работать со спиралями и насадками  $\varnothing 22$  мм.
- Конструкция машины позволяет установить её на специальную треногу для более удобной работы с машиной.
- В комплектации есть виброгасящий шланг длиной 4 метра, который снижает вибрацию.
- Пара резиновых колёс упрощает перемещение аппарата.
- Для более удобного наращивания спирали большей длины на креплении колёс имеется специальный кронштейн для удержания спирали, предотвращающий ее соскальзывание в трубу под собственным весом.

##### ТЕХНИЧЕСКИЕ ХАРАКТЕРИСТИКИ

Артикул:	7.00152
Рабочий диапазон:	50 – 250 мм
Макс. рабочая длина:	80 м
$\varnothing$ спирали:	32 мм
Частота вращения:	467 об./мин.
Мощность:	1,4 кВт
Напряжение:	220 В

Виброгасящий шланг 4 м



Защитные рукавицы



5

Пример мобильного использования SUPER CUT на стройке



Набор прочистных насадок



Съёмная рукоятка

#### Комплектация:

прочистные спирали  $\varnothing 32$  мм x 4,6 м (общая длина 23,0 м) — 5 шт., прямой бур  $\varnothing 32$  мм — 1 шт., конусообразная ловилка  $\varnothing 32$  мм — 1 шт., нож-пила  $\varnothing 32$  мм — 1 шт., крюкообразная ловилка  $\varnothing 32$  мм — 1 шт., лопаточный бур  $\varnothing 32$  мм — 1 шт., барабан для спиралей  $\varnothing 32$  мм — 1 шт., разъединительный ключ для спирали  $\varnothing 32$  мм — 1 шт., виброгасящий шланг — 1 шт., защитные рукавицы — 1 пара.

##### ПРИНАДЛЕЖНОСТИ



Барабаны для переноски спиралей



Прочистные насадки



Спирали

Наименование



Прочистные спирали

89

Прочистные насадки

90 – 92

Барабаны для переноски спиралей

92

# Оборудование для прочистки и телеинспекции труб

## Электромеханические прочистные машины

### Электромеханическая машина для прочистки труб V-Clean 300

Позволяет устранять засоры в каналах и трубах  $\varnothing$  50 – 300 мм длиной до 60 м

Профессиональная машина для прочистки труб и каналов, рассчитана на длительную промышленную эксплуатацию. Прочистная машина работает от сети 220 В, оснащена мощным двигателем 1100 Вт с частотой вращения 700 об./мин., что позволяет удалять стойкие загрязнения.

#### Характеристики

##### ПРЕИМУЩЕСТВА

- Небольшие габариты позволяют перевозить прочистную машину в любом легковом автомобиле.
- Благодаря большим колёсам  $\varnothing$  10" её удобно поднимать по лестнице.
- Устойчивая стальная рама, защищённая от коррозии. Рама разбирается, рукоятка и колёса снимаются.
- Зубчатая ременная передача с ведущим шкивом и боковыми упорами предотвращают соскакивание ремня.
- В комплектации специальный переходник для работы со спиралью  $\varnothing$  16 и 22 мм.
- Удобные держатели для прочистных насадок на корпусе машины. Насадки всегда под рукой.

#### ТЕХНИЧЕСКИЕ ХАРАКТЕРИСТИКИ

Артикул:	7.00154
Рабочий диапазон:	50 – 300 мм
Макс. рабочая длина:	60 м
$\varnothing$ спирали:	32 мм
Частота вращения:	700 об./мин.
Мощность:	1,1 кВт
Напряжение:	220 В

5

Переходник для работы со спиралью  $\varnothing$  16 и 22 мм



Барабан  
удобно размещается на раме, его легко перевозить

Колёса  $\varnothing$  10"



Удобный держатель для прочистных насадок



#### Комплектация:

прочистные спирали  $\varnothing$  32 мм x 4,6 м (общая длина 18,4 м) — 4 шт., прямой бур  $\varnothing$  32 мм — 1 шт., конусообразная ловилка  $\varnothing$  32 мм — 1 шт., нож-пила  $\varnothing$  32 мм — 1 шт., нож акулий зуб  $\varnothing$  32 мм — 1 шт., лопаточный бур  $\varnothing$  32 мм — 1 шт., усиленная конусообразная ловилка  $\varnothing$  32 мм — 1 шт., разъединительный ключ для спирали  $\varnothing$  32 мм — 1 шт., переходник для спиралей  $\varnothing$  16 и 22 мм — 1 шт., барабан для спиралей  $\varnothing$  32 мм на колёсах — 1 шт., виброгасящий шланг — 1 шт., защитные рукавицы — 1 пара.

#### ПРИНАДЛЕЖНОСТИ



Барабаны для переноски спиралей

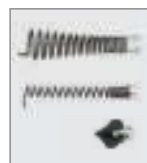

Прочистные насадки

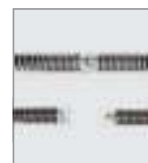

Спирали

Наименование



Прочистные спирали

89

Прочистные насадки

90 – 92

Барабаны для переноски спиралей

92



# Оборудование для прочистки и телеинспекции труб

## Спирали для прочистных машин

### Спирали СТАНДАРТ

Спирали типа **СТАНДАРТ** без сердечника, более эластичные и гибкие. Ими легко работать даже в узких отводах или в нескольких поворотах трубы, следующих подряд.

Универсальный Т-образный замок обеспечивает надёжное сцепление спиралей между собой или с насадками.

Секционная схема соединения позволяет работать с необходимым количеством сегментов.

Ø спирали	Длина спирали	Толщина проволоки	Артикул
16 мм	2,3 м	3,0 мм	<b>7.72431</b>
22 мм	4,5 м	4,5 мм	<b>7.72441</b>
32 мм	4,5 м	5,0 мм	<b>7.72451</b>



### Спирали тип S

Эта спираль используется преимущественно для сложных прочистных работ, например, резки корней, с фрезой и цепью.

На прочистной спирали установлен универсальный Т-образный замок, обеспечивающий надёжное сцепление спиралей между собой или с насадками.

Ø спирали	Длина спирали	Толщина проволоки	Артикул
16 мм	2,0 м	3,5 мм	<b>7.72428</b>
22 мм	4,5 м	5,0 мм	<b>7.72443</b>
32 мм	4,5 м	6,0 мм	<b>7.72453</b>



### Спирали тип SMK

Спирали имеют высокую стабильность и жёсткость на кручение. Температуро- и атмосфероустойчивые.

Снабжены пластмассовым сердечником, который предотвращает проникновение грязи внутрь спирали. Используются для тяжёлых прочистных работ в трубах больших диаметров, предпочтительно на длинных прямых участках.

Ø спирали	Длина спирали	Толщина проволоки	Артикул
22 мм	4,5 м	4,5 мм	<b>7.72442</b>
32 мм	4,5 м	5,0 мм	<b>7.72452</b>



### Спирали тип S-SMK

Спирали имеют высокую стабильность и жёсткость на кручение. Температуро- и атмосфероустойчивые.

Снабжены пластмассовым сердечником, который предотвращает проникновение грязи внутрь спирали, устойчив к воздействию температуры, атмосферных явлений и щелочей.

Используются для очень тяжёлых прочистных работ в трубах больших диаметров на длинных прямых участках.

Ø спирали	Длина спирали	Толщина проволоки	Артикул
22 мм	4,5 м	5,0 мм	<b>7.72444</b>
32 мм	4,5 м	6,0 мм	<b>7.72455</b>



# Оборудование для прочистки и телеинспекции труб

## Насадки для прочистных машин

### Прямая насадка

Применяется для первичного механического или ручного бурения засора. Захватывает пищевые, целлюлозные остатки и т.п. для определения состава засора. В зависимости от состава засора оператор выбирает насадки для последующей прочистки и планирует работы.



Ø насадки	Длина	Вес	Артикул
16 мм	140 мм	0,07 кг	<b>7.10116</b>
22 мм	240 мм	0,15 кг	<b>7.10122</b>
32 мм	255 мм	0,39 кг	<b>7.10132</b>

### Конусообразная насадка

Данная насадка успешно справляется с засорами из бумаги и текстиля. Конструкция изделия позволяет очищать большие канализационные трубопроводы, извлекать потерянные при работе спирали. Представляет собой пружину с равномерно расширяющимися к началу витками.



Ø насадки	Длина	Вес	Артикул
22 мм	145 мм	0,17 кг	<b>7.10222</b>
32 мм	195 мм	0,47 кг	<b>7.10232</b>

### Грушевидная насадка

С помощью этой насадки устраняются засоры из текстиля и бумаги. Имеют повышенную гибкость, отлично очищают трубы с часто повторяющимися изгибами, узкие места и стенки сточных трубопроводов.



Ø насадки	Длина	Вес	Артикул
16 мм	110 мм	0,06 кг	<b>7.10516</b>
22 мм	115 мм	0,07 кг	<b>7.10522</b>

### Двойная грушевидная насадка

С помощью этой насадки устраняются засоры из текстиля и бумаги. Имеют повышенную гибкость, отлично очищают трубы с часто повторяющимися изгибами, узкие места и стенки сточных трубопроводов.



Ø насадки	Длина	Вес	Артикул
16 мм	130 мм	0,08 кг	<b>7.11016</b>

### Крестообразный зубчатый бур

Мощный комбинированный инструмент. Используется для прохождения и устранения затвердевших засоров.



Ø насадки	Длина	Вес	Артикул
16 мм	38 мм	0,02 кг	<b>7.10716</b>
22 мм	65 мм	0,08 кг	<b>7.10722</b>

### Пикообразный скребок

Стандартный инструмент для прохождения жировых и других мягких отложений, омылений.



Ø насадки	Длина	Вес	Артикул
16 мм	38 мм	0,01 кг	<b>7.10616</b>
22 мм	63 мм	0,06 кг	<b>7.10622</b>

# Оборудование для прочистки и телеинспекции труб

## Насадки для прочистных машин

### Крюкообразная ловилка

Удобное приспособление для вытягивания застрявшего текстиля, пластиковых бутылок, инструментов, застрявших спиралей.



Ø насадки	Длина	Вес	Артикул
16 мм	140 мм	0,05 кг	<b>7.10316</b>

### Усиленная конусообразная ловилка

Усиленная конусообразная ловилка представляет собой пружину с равномерно расширяющимися к началу витками. Приспособление успешно справляется с засорами из бумаги и текстиля. Конструкция изделия позволяет очищать большие канализационные трубопроводы, извлекать потерянные при работе спирали.



Ø насадки	Длина	Вес	Артикул
32 мм	200 мм	0,64 кг	<b>7.11432</b>

5

### Лопаточный бур

Применяется для удаления жировых отложений со стенок труб, а также для удаления засоров из песка или ила.



Ø насадки	Длина	Вес	Артикул
32 мм	78 мм	0,16 кг	<b>7.11132</b>

### Гладкий вильчатый скребок

Данная насадка используется для удаления жировых отложений, измельчения текстиля и подобного материала.



Ø насадки	Длина	Вес	Артикул
16 мм	35 мм	0,02 кг	<b>7.10816</b>

### Зубчатый спиральный нож

Используется для измельчения небольших засоров из корней, ветвей и подобных материалов.



Ø насадки	Длина	Вес	Артикул
16 мм	36 мм	0,03 кг	<b>7.10916</b>

### Нож-пила

Мощная насадка, применяется для резки проросших корней, удаления веток, а также жировых отложений со стенок трубы.



Ø насадки	Длина	Вес	Артикул
32 мм	98 мм	0,24 кг	<b>7.11232</b>

# Оборудование для прочистки и телеинспекции труб

## Насадки, барабаны, принадлежности

### Зубчатый спиральный нож

Предназначен для чистки труб от любых налипаний на стенках. При помощи прочистной насадки, установленной на прочистную спираль, проводится качественная механическая чистка канализационных, ливнёвых и дренажных труб.



Ø насадки	Длина	Вес	Артикул
32 мм	90 мм	0,16 кг	<b>7.11332</b>

5

### Барабаны для переноски спиралей

Барабан для переноски спиралей изготовлен из прочного материала и имеет сварную конструкцию, что гарантирует длительный срок службы.

**Поставляются без комплекта спиралей.**

**Вместимость спиралей:**

**Барабан 22/32**  
**7.00032**

**Барабан 16/22**  
**7.01622**

Спирали Ø 22 мм 5 шт.  
Спирали Ø 32 мм 5 шт

Спирали Ø 16 мм 10 шт.  
Спирали Ø 22 мм 3 шт.



Арт. 7.00032



Арт. 7.00022

Ø спиралей	Ø барабана	Ø прутка	Ширина барабана	Наличие колёс	Вес	Артикул
16/22 мм	410 мм	7,0 мм	110 мм	нет	0,88 кг	<b>7.01622</b>
22/32 мм	550 мм	8,0 мм	200 мм	да	2,96 кг	<b>7.00032</b>

### Механизм автоподачи прочистной спирали для V-Clean 100

Используется как для автоматической подачи и проталкивания спирали внутрь трубы, так и для вытягивания спирали из неё.

Механизм автоподачи



Арт. 7.00200

V-Clean с механизмом автоподачи



### Зажимные губки для прочистной машины V-Clean 150

Используются в зажимном механизме для подачи спирали.



Арт. 7.00153

# Оборудование для прочистки и телеинспекции труб

## Обзор оборудования

### Проталкиваемые телеинспекционные системы PipeView



Артикул:	67.00-00022113	67.00-00022111	67.00-00022112
Ø видеокамеры:	23 мм	38 мм	
Ø труб:	30 – 250 мм	45 – 400 мм	
Проталкиваемый кабель:	40 м, Ø 5,2 мм	60 м, Ø 6,8 мм	120 м, Ø 9,0 мм
Дисплей:	7" цветной LCD (800 x 480 пикселей)		
Аккумуляторная батарея:	Li-ион 5200 мА·ч (до 6 часов работы)	Li-ион 4400 мА·ч (до 5 часов работы)	
Степень пыле-влагозащиты:	IP68		
Страница	94	95	95

5



# Оборудование для прочистки и телеинспекции труб

## Проталкиваемые телеинспекционные системы

NEW!

### Проталкиваемая телеинспекционная система PV23В на длину 40 м

#### Видеокамера Ø 23 мм (для труб Ø 30 – 250 мм)

- Самовыравнивание изображения.
- Материал — нержавеющая сталь.
- Защита сапфировым стеклом.
- Разрешение 480 ТВ-линий (752 x 582 пикселей).
- Степень пыле-влагозащиты — IP68 (20 м вод. ст.).
- Угол обзора по диагонали 120°.
- 12 ярких светодиодов.
- Встроенный радиопередатчик (512 Гц).
- Два центратора скольжения.

#### Блок управления

- 7" цветной LCD дисплей (800 x 480 пикселей).
- Шторка от яркого солнечного света.
- Встроенный видеорекордер — запись фото/видео/аудио.
- Запись на карту памяти SD.
- Беспроводная клавиатура для ввода текстовых комментариев.
- Аккумуляторная батарея (Li-ion) 5200 мА·ч (до 6 часов работы).
- Регулировка освещения видеокамеры.
- Пульт дистанционного управления.
- Адаптер питания от сети 220 В.
- Переходник-адаптер для подключения к прикуривателю сети автомобиля.

#### Кабельный барабан

- Проталкиваемый кабель 40 м, Ø 5,2 мм.
- Кабельный барабан из нержавеющей стали.
- Кейс из АБС для переноски.

Кабельный барабан



Арт. 67.00-00022113



Панель управления



Камера



Кейс из АБС для переноски



Беспроводная клавиатура



# Оборудование для прочистки и телеинспекции труб

## Проталкиваемые телеинспекционные системы

### Проталкиваемая телеинспекционная система PV40A на длину 60 м

NEW!

#### Видеокамера Ø 38 мм (для труб Ø 45 – 400 мм)

- Самовыравнивание изображения.
- Материал — нержавеющая сталь.
- Защита сапфировым стеклом.
- Разрешение 480 ТВ-линий (752 x 582 пикселей).
- Степень пыле-влагозащиты — IP68 (20 м вод. ст.).
- Угол обзора по диагонали 120°.
- 12 ярких светодиодов.
- Встроенный радиопередатчик (512 Гц).
- Два центратора скольжения.

#### Блок управления

- 7" цветной LCD дисплей (800 x 480 пикселей).
- Шторка от яркого солнечного света.
- Встроенный видеорекодер — запись фото/видео/аудио.
- Запись на карту памяти SD.
- Беспроводная клавиатура для ввода текстовых комментариев.
- Аккумуляторная батарея (Li-ion) 4400 мА·ч (до 5 часов работы).
- Регулировка освещения видеокамеры.
- Пульт дистанционного управления.
- Адаптер питания от сети 220 В.
- Переходник-адаптер для подключения к прикуривателю сети автомобиля.

#### Кабельный барабан

- Проталкиваемый кабель 60 м, Ø 6,8 мм.
- Кабельный барабан из нержавеющей стали.
- Встроенный счётчик длины размотанного кабеля.



Арт. 67.00-0002211

Пульт дистанционного управления



Камера



5

### Проталкиваемая телеинспекционная система PV40D на длину 120 м

NEW!

#### Видеокамера Ø 38 мм (для труб Ø 45 – 400 мм)

- Самовыравнивание изображения.
- Материал — нержавеющая сталь.
- Защита сапфировым стеклом.
- Разрешение 480 ТВ-линий (752 x 582 пикселей).
- Степень пыле-влагозащиты — IP68 (20 м вод. ст.).
- Угол обзора по диагонали 120°.
- 12 ярких светодиодов.
- Встроенный радиопередатчик (512 Гц).
- Два центратора скольжения.

#### Блок управления

- 7" цветной LCD дисплей (800 x 480 пикселей).
- Шторка от яркого солнечного света.
- Встроенный видеорекодер — запись фото/видео/аудио.
- Запись на карту памяти SD.
- Беспроводная клавиатура для ввода текстовых комментариев.
- Аккумуляторная батарея (Li-ion) 4400 мА·ч (до 5 часов работы).
- Регулировка освещения видеокамеры.
- Пульт дистанционного управления.
- Адаптер питания от сети 220 В.
- Переходник-адаптер для подключения к прикуривателю сети автомобиля.

#### Кабельный барабан

- Проталкиваемый кабель 120 м, Ø 9,0 мм.
- Кабельный барабан из нержавеющей стали.
- Встроенный счётчик длины размотанного кабеля.
- Транспортные колёса для удобного перемещения.
- Кейс из АБС для переноски.



Арт. 67.00-0002212

Пульт дистанционного управления



Камера









## Алмазное оборудование и расходные материалы

<b>Voll Industrial</b>	98 – 110, 122
Комплекты для алмазного бурения	99 – 103
Двигатели для алмазного бурения	104 – 105
Стойки	106 – 110
<b>Обзор оборудования</b>	111
<b>Установки алмазного бурения</b>	
Установки с прямой стойкой	112– 114
Установки с наклонной стойкой	115 – 119
Принадлежности	120 – 121
<b>Пылесос для сбора шлама и воды</b>	
<b>VVC-70/2 Voll Industrial</b>	122
<b>Алмазные коронки, удлинители</b>	123

# VOLL INDUSTRIAL

Представляем **VOLL INDUSTRIAL** — линейку оборудования и инструмента для профессионалов в различных сферах применения техники для алмазного сверления.

Мы использовали свой многолетний опыт производства оборудования для алмазного сверления, чтобы сконструировать и изготовить моторы, отвечающие высочайшим требованиям самых взыскательных клиентов!

## Моторы серии VOLL INDUSTRIAL это:

- **Надёжность:** сотни часов испытаний в самых сложных эксплуатационных условиях на строительных объектах. Сверление горизонтальное, вертикальное и под разными углами. Сверление коронками максимального диаметра. Сверление на глубину свыше 4-х метров. Сверление при минусовых температурах с применением незамерзающей жидкости вместо воды. Сверление в горячем металлопрокатном цеху при температуре свыше 35° С. При любых условиях электробормоторы работают эффективно и безотказно. Этому способствуют прочный металлический корпус, надёжная электрическая часть со всевозможными защитами от перегрузок и регулировкой пускового тока, точная сборка редуктора с надёжным предохранительным сцеплением, защищающим при заклинивании коронок.
- **Удобство:** все моторы серии **VOLL INDUSTRIAL** удобны в эксплуатации. Надёжные узлы, включая самые мелкие детали, будь то переключатель скоростей или шланг подачи воды, сбалансированная развесовка и удобные транспортировочные ручки, удачное расположение выключателя мотора и переключателя скоростей, возможность контролировать состояние и уровень масла.
- **Безопасность:** моторы отличаются высочайшей степенью безопасности. Защитный выключатель PRCD (УЗО), ограничитель пускового тока, предохранительное сцепление на редукторе защищают оператора в процессе работы.
- **Широкий рабочий диапазон:** 2 модели электробормоторов **VOLL INDUSTRIAL** перекрывают практически все возможные потребности по алмазному сверлению отверстий в железобетоне, кирпиче, асфальте, природном камне и других материалах.
- **Доступность и бесппроблемная эксплуатация:** уникальное соотношение цены и качества сверлильных двигателей. Помимо превосходных эксплуатационных характеристик, с электробормоторами **VOLL INDUSTRIAL** вы получаете всестороннюю поддержку: обучение работе с нашим оборудованием, в том числе непосредственно на ваших объектах, гарантийное и послегарантийное обслуживание в авторизованных сервисных центрах по все России, помощь и рекомендации по эффективному использованию моторов от специалистов по алмазному сверлению.

Электробормотор VDM-22 может использоваться как на станине и позволяет сверлить отверстия диаметром до 160 мм при прокладке коммуникаций для водо-, газо-, электроснабжения, телекоммуникаций, а также для извлечения кернов при лабораторных исследованиях и для дорожных работ.

Сверлильный мотор VDM-33 позволяет решать более серьезные задачи, связанные со сверлением отверстий больших диаметров или на большую глубину при прокладке коммуникаций большого диаметра (до 400 мм), высверливании проёмов, установке контрольно-измерительной аппаратуры на большую глубину, усилении фундаментов и пр.



# INDUSTRIAL

# Алмазное оборудование и расходные материалы

## Комплекты для алмазного бурения Voll Industrial

NEW!

### Комплект для алмазного сверления VOLL INDUSTRIAL V-KIT 160

Станина VDR-160 + двигатель VDM-22H.  
Только для сверления с подачей воды  
Ø 20 – 160 мм

#### ТЕХНИЧЕСКИЕ ХАРАКТЕРИСТИКИ

Артикул:	1.22160
Диапазон диаметров сверления:	20 – 160 мм
Рабочий ход каретки:	550 мм
Размеры основания станины:	310 x 190 мм
Мощность мотора:	2,2 кВт / 230 В
Число оборотов электробормотора:	540/1200/2520 об./мин.
Количество скоростей электробормотора:	3
Вес комплекта (мотор + станина):	16 кг

Удобная  
транспортировочная рукоятка

Полностью металлический  
редуктор мотора  
с тремя скоростями

Комбинированный  
шпиндель для коронок  
с «хвостовиком» 1/2 и 1.1/4"

Устройство  
защитного отключения PRCD

для безопасной  
работы оператора

Прочная и лёгкая  
алюминиевая колонна

Плавная регулировка  
угла наклона до 45°

Упор-откос  
для дополнительной жёсткости

Компактное основание  
с юстировочными болтами  
и встроенным вакуумным узлом



Арт. 1.22160

#### ПРИНАДЛЕЖНОСТИ



Распорная штанга



Алмазные коронки



Арт. 1.12506



Удлинители



Арт. MS22001232



Мембрана



Устройство  
для сбора шлама

6

INDUSTRIAL

# Алмазное оборудование и расходные материалы

## Комплекты для алмазного бурения Voll Industrial

**NEW!**

### Комплект для алмазного сверления VOLL INDUSTRIAL V-KIT 250

Станина VDR-250 + двигатель VDM-33.  
Только для сверления с подачей воды  
Ø 40 – 250 мм

#### ТЕХНИЧЕСКИЕ ХАРАКТЕРИСТИКИ

Артикул:	1.33250
Диапазон диаметров сверления:	40 – 250 мм
Рабочий ход каретки:	600 мм
Размеры основания станины:	280 x 440 мм
Мощность мотора:	3,3 кВт / 230 В
Число оборотов электробормотора:	400/800/1200 об./мин.
Количество скоростей электробормотора:	3
Вес комплекта (мотор + станина):	25 кг

Удобная  
транспортировочная рукоятка

Устройство защитного  
отключения PRCD

для безопасной  
работы оператора

Полностью металлический  
редуктор мотора  
с тремя скоростями

Прочная и лёгкая  
алюминиевая колонна

Роликовые направляющие  
каретки для лёгкого хода

Быстроръёмное крепление  
мотора «ласточкин хвост»

Плавная регулировка  
угла наклона до 45°

Упор-откос  
для дополнительной жёсткости

Компактное основание  
с юстировочными болтами  
и встроенным вакуумным узлом



Арт. 1.33250

#### ПРИНАДЛЕЖНОСТИ



Распорная штанга



Алмазные коронки



Арт. 1.12506



Удлинитель

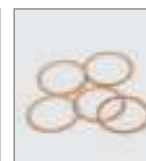

Арт. MS22001232



Мембрана



Устройство  
для сбора шлама

6

**VOLL**  
INDUSTRIAL

# Алмазное оборудование и расходные материалы

## Комплекты для алмазного бурения Voll Industrial

**NEW!**

### Комплект для алмазного сверления VOLL INDUSTRIAL V-KIT 400

Станина VDR-400 + двигатель VDM-33.  
Только для сверления с подачей воды  
Ø 40 – 400 мм

#### ТЕХНИЧЕСКИЕ ХАРАКТЕРИСТИКИ

Артикул:	1.33400
Диапазон диаметров сверления:	40 – 400 мм
Рабочий ход каретки:	650 мм
Размеры основания станины:	390 x 340 мм
Мощность мотора:	3,3 кВт / 230 В
Число оборотов электробормотора:	400/800/1200 об./мин.
Количество скоростей электробормотора:	3
Вес комплекта (мотор + станина):	28 кг

Удобная транспортировочная рукоятка

Прочная и лёгкая алюминиевая колонна

Полностью металлический редуктор мотора с тремя скоростями

Роликовые направляющие каретки для лёгкого хода

Плавная регулировка угла наклона до 45°

Быстросъёмное крепление мотора «ласточкин хвост»

Упор-откос для дополнительной жёсткости

Большие транспортировочные колёса

Устройство защитного отключения PRCD для безопасной работы оператора

Компактное основание с юстировочными болтами и встроенным вакуумным узлом

Арт. 1.33400

#### ПРИНАДЛЕЖНОСТИ



Распорная штанга



Алмазные коронки



Арт. 1.12506



Удлинители



Арт. MS22001232



Мембрана



Устройство для сбора шлама

6

INDUSTRIAL

# Алмазное оборудование и расходные материалы

## Комплекты для алмазного бурения Voll Industrial

**NEW!**

### Комплект для алмазного сверления VOLL INDUSTRIAL V-KIT 400 PRO

Станина VDR-450 + двигатель VDM-33.  
Только для сверления с подачей воды  
Ø 40 – 450 мм

#### ТЕХНИЧЕСКИЕ ХАРАКТЕРИСТИКИ

Артикул:	1.33450
Диапазон диаметров сверления:	40 – 450 мм
Рабочий ход каретки:	650 мм
Размеры основания станины:	460 x 320 мм
Мощность мотора:	3,3 кВт / 230 В
Число оборотов электробормотора:	400/800/1200 об./мин.
Количество скоростей электробормотора:	3
Вес комплекта (мотор + станина):	30 кг

Удобная транспортировочная рукоятка

Усиленная колонна для повышенных нагрузок

Полностью металлический редуктор мотора с тремя скоростями

Роликовые направляющие каретки для лёгкого хода

Плавная регулировка угла наклона до 45°

Быстросъёмное крепление мотора «ласточкин хвост»

Упор-откос для дополнительной жёсткости

Большие транспортировочные колёса

Устройство защитного отключения PRCD для безопасной работы оператора

Компактное основание с юстировочными болтами и встроенным вакуумным узлом

Арт. 1.33400

6  
**INDUSTRIAL**

#### ПРИНАДЛЕЖНОСТИ



Распорная штанга



Алмазные коронки



Арт. 1.12506



Удлинитель



Арт. MS22001232



Мембрана



Устройство для сбора шлама

# Алмазное оборудование и расходные материалы

## Комплекты для алмазного бурения Voll Industrial

**NEW!**

### Комплект для алмазного сверления VOLL INDUSTRIAL V-Kit 400 Pro-L

Станина VDR-450L + двигатель VDM-33.  
Ход каретки 1650 мм.  
Только для сверления с подачей воды  
Ø 40 – 400 мм

#### ТЕХНИЧЕСКИЕ ХАРАКТЕРИСТИКИ

Артикул:	1.33452
Диапазон диаметров сверления:	40 – 400 мм
Рабочий ход каретки:	1650 мм
Размеры основания станины:	460 x 320 мм
Мощность мотора электробормотора:	3,3 кВт / 230 В
Число оборотов электробормотора:	400/800/1200 об./мин.
Количество скоростей:	3
Вес комплекта (мотор + станина):	34 кг

Удобная транспортировочная рукоятка

Усиленная колонна для повышенных нагрузок высотой 2000 мм

Упор-откос для дополнительной жёсткости

Полностью металлический редуктор мотора с тремя скоростями

Сверхпрочное стальное основание с юстировочными болтами и встроенным вакуумным узлом

Плавная регулировка угла наклона до 45°

Упор-откос для дополнительной жёсткости

Быстросъёмное крепление мотора «ласточкин хвост»

Роликовые направляющие каретки для лёгкого хода

Большие транспортировочные колёса

Устройство защитного отключения PRCD для безопасной работы оператора

Арт. 1.33452

#### ПРИНАДЛЕЖНОСТИ



Распорная штанга



Алмазные коронки



Арт. 1.12506



Удлинители



Арт. MS22001232



Мембрана



Устройство для сбора шлама

6

**INDUSTRIAL**

**NEW!**

### Двигатель для алмазного бурения VOLL INDUSTRIAL VDM-22H

Профессиональный сверлильный двигатель для установок алмазного бурения. Предназначен для сверления отверстий Ø 20 – 160 мм в бетоне, железобетоне, камне, кирпиче и других строительных материалах с подачей воды

#### Характеристики

##### ПРЕИМУЩЕСТВА

- Прочный металлический корпус.
- Надёжный трёхскоростной полностью металлический маслonaполненный редуктор.
- Предохранительная муфта для защиты от перегрузки.
- Индикатор уровня масла.
- Система плавного пуска.
- Электронная система защиты от перегрузки.
- Эргономичная рукоятка для переноски.
- Комбинированный шпindelь 1/2" + 1.1/4".

#### ТЕХНИЧЕСКИЕ ХАРАКТЕРИСТИКИ

Артикул:	1.00022
Диаметр сверления:	20 – 160 мм
Резьба шпинделя:	1.1/4"
Число оборотов:	580/1400/2800 об./мин.
Мотор:	2,2 кВт / 230 В
Выходная мощность:	1,6 кВт
Количество скоростей:	3
Предохранительное сцепление:	да
Вес:	9 кг

6

**VOLL INDUSTRIAL**

Полностью металлический редуктор мотора с тремя скоростями

Прочный металлический корпус

Комбинированный шпиндель 1/2" и 1.1/4"

Армированный шланг подачи воды

Система плавного пуска и электронная защита от перегрузки



Индикатор уровня масла



PRCD-переключатель



Устройство защитного отключения PRCD для безопасной работы оператора



#### ПРИНАДЛЕЖНОСТИ



Распорная штанга



Алмазные коронки



Арт. 1.12506



Удлинитель



Арт. MS22001232



Мембрана



Устройство для сбора шлама



**NEW!**

### Двигатель для алмазного бурения VOLL INDUSTRIAL VDM-33

Профессиональный сверлильный двигатель для установок алмазного бурения. Предназначен для сверления отверстий Ø 40 – 400 мм в бетоне, железобетоне, камне, кирпиче и других строительных материалах с подачей воды

#### Характеристики

##### ПРЕИМУЩЕСТВА

- Прочный металлический корпус.
- Надёжный трёхскоростной полностью металлический маслonaполненный редуктор.
- Предохранительная муфта для защиты от перегрузки.
- Индикатор уровня масла.
- Система плавного пуска.
- Электронная система защиты от перегрузки.
- Эргономичная рукоятка для переноски.

#### ТЕХНИЧЕСКИЕ ХАРАКТЕРИСТИКИ

Артикул:	1.00033
Диаметр сверления:	40 – 400 мм
Резьба шпинделя:	1.1/4"
Число оборотов:	230/460/720 об./мин.
Мотор:	3,2 кВт / 230 В
Выходная мощность:	2,6 кВт
Количество скоростей:	3
Предохранительное сцепление:	да
Вес:	17 кг

Полностью металлический редуктор мотора с тремя скоростями

Прочный металлический корпус

Удобная транспортировочная рукоятка



Армированный шланг подачи воды

Устройство защитного отключения PRCD для безопасной работы оператора



Система плавного пуска и электронная защита от перегрузки



Индикатор уровня масла



PRCD-переключатель



#### ПРИНАДЛЕЖНОСТИ



Распорная штанга



Алмазные коронки



Арт. 1.12506



Удлинители



Арт. MS22001232



Мембрана



Устройство для сбора шлама

## Стойки Voll Industrial

### Стойка двигателя для алмазного бурения VOLL INDUSTRIAL VDR 160

Сверл лёгкая, компактная стойка для алмазного бурения с роликовыми направляющими каретками, лазерным индикатором центра отверстия и креплением электробормотора Ø 60 мм для сверления отверстий Ø до 160 мм

#### Характеристики

##### ПРЕИМУЩЕСТВА

- Малообслуживаемые роликовые направляющие каретки с лёгким ходом.
- Бесступенчатый наклон до 45°.
- Вакуумное основание с набором уплотнений и установочными болтами.
- Встроенный уровень для точного позиционирования.
- Вспомогательный упор для забуривания.
- Быстросъёмное крепление электробормотора Ø 60 мм.
- Удобная транспортировочная ручка.
- В комплекте с набором инструмента.

**NEW!**

#### ТЕХНИЧЕСКИЕ ХАРАКТЕРИСТИКИ

Артикул:	1.01160
Ход каретки:	550 мм
Наличие быстросъёмного крепления мотора:	нет
Наличие упор-откоса:	да
Максимальный диаметр сверления отверстия:	160 мм
Крепление опорной плиты:	анкерное
Сверление под углом:	0-45°
Габариты (Д x Ш x В):	940 x 280 x 440 мм
Вес:	14 кг



Компактное основание с юстировочными болтами и встроенным вакуумным узлом

#### ПРИНАДЛЕЖНОСТИ



Распорная штанга



Алмазные коронки



Арт. 1.12506



Удлинитель



Арт. MS22001232



Мембрана



Устройство для сбора шлама

**NEW!**

### Стойка двигателя для алмазного бурения VOLL INDUSTRIAL VDR 250

Универсальная и компактная стойка для алмазного бурения с роликовыми направляющими каретки, встроенным вакуумным основанием, лазерным индикатором центра отверстия и быстросъемным креплением электродвигателя для сверления отверстий Ø до 250 мм

#### Характеристики

##### ПРЕИМУЩЕСТВА

- Малообслуживаемые роликовые направляющие каретки с лёгким ходом.
- Бесступенчатый наклон до 45°.
- Вакуумное основание с набором уплотнений и установочными болтами.
- Встроенный уровень для точного позиционирования.
- Вспомогательный упор для забуривания.
- Быстросъемное крепление электродвигателя.
- Удобные транспортировочные колёса.

#### ТЕХНИЧЕСКИЕ ХАРАКТЕРИСТИКИ

Артикул:	1.01250
Ход каретки:	600 мм
Наличие быстросъемного крепления мотора:	да
Указатель центра сверления:	да
Наличие упор-откоса:	да
Наличие колёс:	да
Крепление опорной плиты:	анкерное, встроенная вакуумная платформа
Сверление под углом:	0-45°
Габариты (Д x Ш x В):	990 x 280 x 440 мм
Вес:	14 кг

PRCD-переключатель



Компактное основание с юстировочными болтами и встроенным вакуумным узлом



#### ПРИНАДЛЕЖНОСТИ



Распорная штанга



Алмазные коронки



Арт. 1.12506



Удлинители



Арт. MS22001232



Мембрана



Устройство для сбора шлама

6

**INDUSTRIAL**

## Стойки Voll Industrial

### Стойка двигателя для алмазного бурения VOLL INDUSTRIAL VDR 400

Надёжная стойка для алмазного бурения с роликовыми направляющими каретки, прочным основанием для анкерного крепления, транспортировочными колёсами, лазерным индикатором центра отверстия и быстросъёмным креплением электродвигателя для сверления отверстий Ø до 400 мм

#### Характеристики

##### ПРЕИМУЩЕСТВА

- Малообслуживаемые роликовые направляющие каретки с лёгким ходом.
- Бесступенчатый наклон до 45°.
- Встроенный уровень для точного позиционирования.
- Вспомогательный упор для забуривания.
- Быстросъёмное крепление электродвигателя.
- Удобные транспортировочные колёса.

**NEW!**

#### ТЕХНИЧЕСКИЕ ХАРАКТЕРИСТИКИ

Артикул:	1.01400
Ход каретки:	650 мм
Наличие быстросъёмного крепления мотора:	да
Указатель центра сверления:	да
Наличие упор-откоса:	да
Наличие колёс:	да
Максимальный диаметр сверления отверстия:	400 мм
Крепление опорной плиты:	анкерное
Сверление под углом:	0-45°
Габариты (Д x Ш x В):	1100 x 340 x 390 мм
Вес:	21 кг

6

**VOLL INDUSTRIAL**

Роликовые направляющие каретки для лёгкого хода

Быстросъёмное крепление мотора «ласточкин хвост»

Компактное основание с юстировочными болтами и встроенным вакуумным узлом

Удобная транспортировочная рукоятка

Плавная регулировка угла наклона до 45°

Упор-откос для дополнительной жёсткости

Большие транспортировочные колёса



#### ПРИНАДЛЕЖНОСТИ



Распорная штанга



Алмазные коронки



Арт. 1.12506



Удлинитель



Арт. MS22001232



Мембрана



Устройство для сбора шлама

**NEW!**

### Стойка двигателя для алмазного бурения VOLL INDUSTRIAL VDR 450

Сверхпрочная стойка для алмазного бурения с роликовыми направляющими каретки, стальным основанием для анкерного крепления, транспортировочными колёсами, лазерным индикатором центра отверстия и быстросъёмным креплением электродвигателя для сверления отверстий Ø до 450 мм

#### Характеристики

##### ПРЕИМУЩЕСТВА

- Малообслуживаемые роликовые направляющие каретки с лёгким ходом.
- Стальная опорная плита для увеличения прочности.
- Бесступенчатый наклон до 45°.
- Встроенный уровень для точного позиционирования.
- Вспомогательный упор для забуривания.
- Быстросъёмное крепление электродвигателя.
- Удобные транспортировочные колёса.

#### ТЕХНИЧЕСКИЕ ХАРАКТЕРИСТИКИ

Артикул:	1.01450
Ход каретки:	650 мм
Наличие быстросъёмного крепления мотора:	да
Указатель центра сверления:	да
Наличие упор-откоса:	да
Наличие колёс:	да
Максимальный диаметр сверления отверстия:	450 мм
Крепление опорной плиты:	анкерное
Сверление под углом:	0-45°
Габариты (Д x Ш x В):	1100 x 320 x 460 мм
Вес:	22 кг

Роликовые направляющие каретки для лёгкого хода

Быстросъёмное крепление мотора «ласточкин хвост»

Сверхпрочное стальное основание с юстировочными болтами



Удобная транспортировочная рукоятка

Усиленная колонна для повышенных нагрузок

Плавная регулировка угла наклона до 45°

Упор-откос для дополнительной жёсткости

Большие транспортировочные колёса

#### ПРИНАДЛЕЖНОСТИ



Распорная штанга



Алмазные коронки



Арт. 1.12506



Удлинитель



Арт. MS22001232



Мембрана



Устройство для сбора шлама

6

**VOLL INDUSTRIAL**

**NEW!**

### Стойка двигателя для алмазного бурения VOLL INDUSTRIAL VDR 450L

Сверхпрочная стойка для алмазного бурения высотой 2100 мм, с роликовыми направляющими каретки, стальным основанием для анкерного крепления, транспортировочными колёсами, лазерным индикатором центра отверстия и быстросъёмным креплением электродвигателя для сверления отверстий Ø до 450 мм

#### Характеристики

##### ПРЕИМУЩЕСТВА

- Малообслуживаемые роликовые направляющие каретки с лёгким ходом.
- **Ход каретки 1650 мм!**
- Стальная опорная плита для увеличения прочности.
- Бесступенчатый наклон до 45°.
- Встроенный уровень для точного позиционирования.
- Вспомогательный упор для забуривания.
- Быстросъёмное крепление электродвигателя.
- Удобные транспортировочные колёса.

#### ТЕХНИЧЕСКИЕ ХАРАКТЕРИСТИКИ

Артикул:	1.01452
Ход каретки:	1650 мм
Наличие быстросъёмного крепления мотора:	да
Указатель центра сверления:	да
Наличие упор-откоса:	да
Наличие колёс:	да
Максимальный диаметр сверления отверстия:	450 мм
Крепление опорной плиты:	анкерное
Сверление под углом:	0-45°
Габариты (Д x Ш x В):	2100 x 320 x 460 мм
Вес:	29 кг

6

**VOLL INDUSTRIAL**



Удобная транспортировочная рукоятка

Усиленная колонна высотой 2100 мм для повышенных нагрузок

Плавная регулировка угла наклона до 45°

Упор-откос для дополнительной жёсткости

Большие транспортировочные колёса

Сверхпрочное стальное основание с юстировочными болтами

#### ПРИНАДЛЕЖНОСТИ



Распорная штанга



Алмазные коронки



Арт. 1.12506



Удлинители

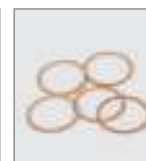

Арт. MS22001232



Мембрана



Устройство для сбора шлама

### Установки алмазного бурения

	V-Drill 135	V-Drill 165	V-Drill 205
<b>Артикул:</b>	1.01351	1.01651	1.02051
<b>Рабочий диапазон сверления:</b>	25 – 135 мм	25 – 165 мм	25 – 205 мм
<b>Ход каретки:</b>	600 мм	600 мм	600 мм
<b>Сверление под углом:</b>	нет		
<b>Угол сверления:</b>	90°		
<b>Напряжение:</b>	220 В	220 В	220 В
<b>Мощность потребляемая:</b>	1,5 кВт	2,0 кВт	3,9 кВт
<b>Частота вращения:</b>	1850 об./мин.	1280 об./мин.	900 об./мин.
<b>Количество скоростей:</b>	1	1	1
<b>Габариты:</b>	1000 x 260 x 180 мм	1000 x 260 x 180 мм	1050 x 420 x 220 мм
<b>Вес:</b>	14 кг	16 кг	21 кг
<b>Страница</b>	<b>112</b>	<b>113</b>	<b>114</b>

### Алмазные коронки и удлинители

Алмазные коронки STANDART		Удлинители	
<b>Диапазон размеров:</b>	25 – 500 мм	<b>Длина:</b>	100 – 500 мм
<b>Высота коронки:</b>	∅ 25 – 45 мм — 400 мм ∅ 52 – 500 мм — 450 мм	<b>Соединение:</b>	1.1/4 UNC
<b>Высота сегмента:</b>	10 мм		
<b>Соединение:</b>	1.1/4 UNC		
<b>Тип сверления:</b>	мокрый		
<b>Страница</b>	<b>123</b>	<b>Страница</b>	<b>123</b>

### Принадлежности для алмазного бурения

<b>Анкер M12</b>	<b>Анкер M14</b>	<b>Медное кольцо</b>	<b>Удлинители</b>	<b>Устройство автономной подачи воды 10 л</b>
				
<b>Страница 121</b>	<b>Страница 121</b>	<b>Страница 121</b>	<b>Страница 123</b>	<b>Страница 122</b>

### Установка алмазного бурения V-Drill 135

Для сверления отверстий в армированном бетоне  
Ø 25 – 135 мм

Идеально подходит для строительных организаций и фирм, занимающихся монтажом систем отопления, водоснабжения, вентиляции, кондиционирования, а также прокладкой электрических сетей, слаботочных систем.

#### Характеристики

##### ПРЕИМУЩЕСТВА

- Прочная стальная сверлильная стойка, устойчивая к деформациям.
- Компактная конструкция и относительно малый вес обеспечивают лёгкую транспортировку, а также удобный монтаж и демонтаж установки на рабочем месте.
- Встроенные в каретку регулируемые направляющие обеспечивают лёгкую и плавную подачу сверлильной коронки.
- Имеет удобную перекидную рукоятку для перемещения каретки.
- Каретка фиксируется запорным винтом для предотвращения её перемещения при замене сверлильной коронки и транспортировке установки.

##### ТЕХНИЧЕСКИЕ ХАРАКТЕРИСТИКИ

Артикул:	1.01351
Рабочий диапазон сверления:	25 – 135 мм
Ход каретки:	600 мм
Сверление под углом:	нет
Угол сверления:	90°
Напряжение:	220 В
Мощность потребляемая:	1,5 кВт
Частота вращения:	1850 об./мин.
Количество скоростей:	1
Габариты:	1000 x 260 x 180 мм
Вес:	14 кг

6

Запорный винт  
для фиксации каретки



Перекидная рукоятка  
и задняя ручка для транспортировки



Кран  
для подачи воды



#### ПРИНАДЛЕЖНОСТИ



Анкеры



Арт. 1.12506



Арт. 1.12500



Алмазные коронки



Удлинитель



### Установка алмазного бурения V-Drill 165

Для сверления отверстий в армированном бетоне  
Ø 25 – 165 мм

Идеально подходит для строительных организаций и фирм, занимающихся монтажом систем отопления, водоснабжения, вентиляции, кондиционирования, а также прокладкой электрических сетей, слаботочных систем.

#### Характеристики

##### ПРЕИМУЩЕСТВА

- Конструкция электродвигателя позволяет работать без использования стойки, сам электродвигатель оснащён удобной рукояткой.
- Прочная стальная сверлильная стойка, устойчивая к деформациям.
- Компактная конструкция и относительно малый вес обеспечивают лёгкую транспортировку, а также удобный монтаж и демонтаж установки на рабочем месте.
- Встроенные в каретку регулируемые направляющие обеспечивают лёгкую и плавную подачу сверлильной коронки.
- Имеет удобную перекидную рукоятку для перемещения каретки.
- Каретка фиксируется запорным винтом для предотвращения её перемещения при замене сверлильной коронки и транспортировке установки.

##### ТЕХНИЧЕСКИЕ ХАРАКТЕРИСТИКИ

<b>Артикул:</b>	1.01651
<b>Рабочий диапазон сверления:</b>	25 – 165 мм
<b>Ход каретки:</b>	600 мм
<b>Сверление под углом:</b>	нет
<b>Угол сверления:</b>	90°
<b>Напряжение:</b>	220 В
<b>Мощность потребляемая:</b>	2,0 кВт
<b>Частота вращения:</b>	1280 об./мин.
<b>Количество скоростей:</b>	1
<b>Габариты:</b>	1000 x 260 x 180 мм
<b>Вес:</b>	16 кг



Возможность сверления без стойки



Плечевой упор



Кран для подачи воды



#### ПРИНАДЛЕЖНОСТИ



Арт. 1.12507 / 1.12508



Арт. 1.12506



Арт. 1.12500



Алмазные коронки



Удлинитель

# Алмазное оборудование и расходные материалы

## Установки алмазного бурения Voll

### Установка алмазного бурения V-Drill 205

Для сверления отверстий в армированном бетоне  
Ø 25 – 205 мм

Идеально подходит для строительных организаций и фирм, занимающихся монтажом систем отопления, водоснабжения, вентиляции, кондиционирования.

#### Характеристики

##### ПРЕИМУЩЕСТВА

- Прочная стальная сверлильная стойка, устойчивая к деформациям.
- Компактная конструкция и относительно малый вес обеспечивают лёгкую транспортировку, а также удобный монтаж и демонтаж установки на рабочем месте.
- Встроенные в каретку регулируемые направляющие обеспечивают лёгкую и плавную подачу сверлильной коронки.
- Имеет удобную перекидную рукоятку для перемещения каретки.
- Каретка фиксируется запорным винтом для предотвращения её перемещения при замене сверлильной коронки и транспортировке установки.

##### ТЕХНИЧЕСКИЕ ХАРАКТЕРИСТИКИ

Артикул:	1.02051
Рабочий диапазон сверления:	25 – 205 мм
Ход каретки:	600 мм
Сверление под углом:	нет
Угол сверления:	90°
Напряжение:	220 В
Мощность потребляемая:	3,9 кВт
Частота вращения:	900 об./мин.
Количество скоростей:	1
Габариты:	1050 x 420 x 220 мм
Вес:	21 кг

6



#### ПРИНАДЛЕЖНОСТИ



Арт. 1.12507 / 1.12508



Арт. 1.12506



Арт. 1.12500



Алмазные коронки



Удли­нители

### Установки алмазного бурения

	V-Drill 255	V-Drill 255N	V-Drill 305	V-Drill 305N
<b>Артикул:</b>	1.02551	1.02552	1.03051	1.03052
<b>Рабочий диапазон сверления:</b>	25 – 255 мм		25 – 305 мм	
<b>Ход каретки:</b>	600 мм		600 мм	
<b>Сверление под углом:</b>	нет	да	нет	да
<b>Регулировка угла сверления:</b>	нет	90 – 45°	нет	90 – 45°
<b>Напряжение:</b>	220 В	220 В	220 В	220 В
<b>Мощность потребляемая:</b>	4,5 кВт		4,7 кВт	
<b>Частота вращения:</b>	500/900 об./мин.		630/900 об./мин.	
<b>Количество скоростей:</b>	2		2	
<b>Габариты:</b>	1050 x 440 x 220 мм	1260 x 670 x 300 мм	1050 x 440 x 220 мм	1050 x 440 x 220 мм
<b>Вес:</b>	23 кг	25 кг	25 кг	28 кг
<b>Страница</b>	<b>116</b>	<b>116</b>	<b>117</b>	<b>117</b>

### Установки алмазного бурения

	V-Drill 355	V-Drill 355N	V-Drill 405	V-Drill 405N
<b>Артикул:</b>	1.03551	1.03552	1.04051	1.04052
<b>Рабочий диапазон сверления:</b>	25 – 355 мм		25 – 405 мм	
<b>Ход каретки:</b>	600 мм		600 мм	
<b>Сверление под углом:</b>	нет	да	нет	да
<b>Регулировка угла сверления:</b>	нет	90 – 45°	нет	90 – 45°
<b>Напряжение:</b>	220 В	220 В	220 В	220 В
<b>Мощность потребляемая:</b>	4,9 кВт		5,1 кВт	
<b>Частота вращения:</b>	600/900 об./мин.		550/900 об./мин.	
<b>Количество скоростей:</b>	2		2	
<b>Габариты:</b>	1050 x 440 x 220 мм	1260 x 670 x 300 мм	1050 x 440 x 220 мм	1050 x 440 x 220 мм
<b>Вес:</b>	28 кг	30 кг	34 кг	36 кг
<b>Страница</b>	<b>118</b>	<b>118</b>	<b>119</b>	<b>119</b>

# Алмазное оборудование и расходные материалы

## Установки алмазного бурения Voll

### Установка алмазного бурения V-Drill 255 / V-Drill 255N

Для сверления отверстий в армированном бетоне  
Ø 25 – 255 мм

Идеально подходит для строительных организаций и фирм, занимающихся монтажом систем отопления, водоснабжения, вентиляции, кондиционирования.

#### Характеристики

##### ПРЕИМУЩЕСТВА

- Прочная стальная сверлильная стойка, устойчивая к деформациям.
- Компактная конструкция и относительно малый вес обеспечивают лёгкую транспортировку, а также удобный монтаж и демонтаж установки на рабочем месте.
- Встроенные в каретку регулируемые направляющие обеспечивают лёгкую и плавную подачу сверлильной коронки.
- Имеет удобную перекидную рукоятку для перемещения каретки.
- Каретка фиксируется запорным винтом для предотвращения её перемещения при замене сверлильной коронки и транспортировке установки.

#### ТЕХНИЧЕСКИЕ ХАРАКТЕРИСТИКИ

	V-Drill 255	V-Drill 255N
Артикул:	1.02551	1.02552
Рабочий диапазон сверления, мм:	25 – 255	
Ход каретки, мм:	600	
Сверление под углом:	нет	да
Угол сверления:	90°	90 – 45°
Напряжение, В:	220	
Мощность потребляемая, кВт:	3,9	
Частота вращения, об./мин.:	500/900	
Количество скоростей:	2	
Габариты, мм:	1050 x 440 x 220	1260 x 670 x 300
Вес:	23 кг	25 кг

6



С прямой стойкой  
Арт. 1.02551



С наклонной стойкой  
Арт. 1.02552

Наклонная подошва



Автоматический выключатель

защищает от перегрузок

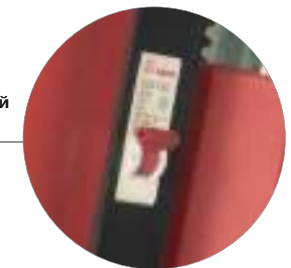

PRCD-переключатель



#### ПРИНАДЛЕЖНОСТИ



Арт. 1.12507 / 1.12508



Арт. 1.12506



Арт. 1.12500



Алмазные коронки



Удлинитель

### Установка алмазного бурения V-Drill 305 / V-Drill 305N

Для сверления отверстий в армированном бетоне  
Ø 25 – 305 мм

Идеально подходит для строительных организаций и фирм, занимающихся монтажом систем отопления, водоснабжения, вентиляции, кондиционирования.

#### Характеристики

##### ПРЕИМУЩЕСТВА

- Прочная стальная сверлильная стойка, устойчивая к деформациям.
- Компактная конструкция и относительно малый вес обеспечивают лёгкую транспортировку, а также удобный монтаж и демонтаж установки на рабочем месте.
- Встроенные в каретку регулируемые направляющие обеспечивают лёгкую и плавную подачу сверлильной коронки.
- Имеет удобную перекидную рукоятку для перемещения каретки.
- Каретка фиксируется запорным винтом для предотвращения её перемещения при замене сверлильной коронки и транспортировке установки.

#### ТЕХНИЧЕСКИЕ ХАРАКТЕРИСТИКИ

	V-Drill 305	V-Drill 305N
Артикул:	1.03051	1.03052
Рабочий диапазон сверления, мм:	25 – 305	
Ход каретки, мм:	600	
Сверление под углом:	нет	да
Угол сверления:	90°	90 – 45°
Напряжение, В:	220	
Мощность потребляемая, кВт:	4,7	
Частота вращения, об./мин.:	630/900	
Количество скоростей:	2	
Наличие колёс:	нет	да
Габариты, мм:	1050 x 440 x 220	1260 x 670 x 300
Вес:	25 кг	28 кг



С прямой стойкой  
Арт. 1.03051



С наклонной стойкой  
Арт. 1.03052

Наклонная подошва



Автоматический выключатель

защищает от перегрузок

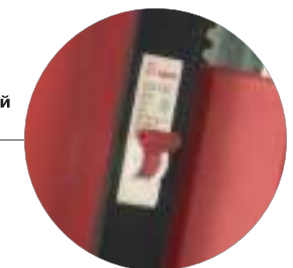

PRCD-переключатель



#### ПРИНАДЛЕЖНОСТИ



Арт. 1.12507 / 1.12508



Арт. 1.12506



Арт. 1.12500



Алмазные коронки



Удлинитель

# Алмазное оборудование и расходные материалы

## Установки алмазного бурения Voll

### Установка алмазного бурения V-Drill 355 / V-Drill 355N

Для сверления отверстий в армированном бетоне  
Ø 25 – 355 мм

Идеально подходит для строительных организаций и фирм, занимающихся монтажом систем отопления, водоснабжения, вентиляции, кондиционирования.

#### Характеристики

##### ПРЕИМУЩЕСТВА

- Прочная стальная сверлильная стойка, устойчивая к деформациям.
- Компактная конструкция и относительно малый вес обеспечивают лёгкую транспортировку, а также удобный монтаж и демонтаж установки на рабочем месте.
- Встроенные в каретку регулируемые направляющие обеспечивают лёгкую и плавную подачу сверлильной коронки.
- Имеет удобную перекидную рукоятку для перемещения каретки.
- Каретка фиксируется запорным винтом для предотвращения её перемещения при замене сверлильной коронки и транспортировке установки.

#### ТЕХНИЧЕСКИЕ ХАРАКТЕРИСТИКИ

	V-Drill 355	V-Drill 355N
Артикул:	1.03551	1.03552
Рабочий диапазон сверления, мм:	25 – 355	
Ход каретки, мм:	600	
Сверление под углом:	нет	да
Угол сверления:	90°	90 – 45°
Напряжение, В:	220	
Мощность потребляемая, кВт:	4,6	
Частота вращения, об./мин.:	600/900	
Количество скоростей:	2	
Наличие колёс:	нет	да
Габариты, мм:	1050 x 440 x 220	1260 x 670 x 300
Вес:	28 кг	30 кг

6



С прямой стойкой  
Арт. 1.03551



С наклонной стойкой  
Арт. 1.03552

Наклонная подошва



Автоматический выключатель

защищает от перегрузок



PRCD-переключатель



#### ПРИНАДЛЕЖНОСТИ



Арт. 1.12507 / 1.12508



Арт. 1.12506



Арт. 1.12500



Алмазные коронки



Удлинитель

### Установка алмазного бурения V-Drill 405 / V-Drill 405N

Для сверления отверстий в армированном бетоне  
Ø 25 – 405 мм

Идеально подходит для строительных организаций и фирм, занимающихся монтажом систем отопления, водоснабжения, вентиляции, кондиционирования.

#### Характеристики

##### ПРЕИМУЩЕСТВА

- Прочная стальная сверлильная стойка, устойчивая к деформациям.
- Компактная конструкция и относительно малый вес обеспечивают лёгкую транспортировку, а также удобный монтаж и демонтаж установки на рабочем месте.
- Встроенные в каретку регулируемые направляющие обеспечивают лёгкую и плавную подачу сверлильной коронки.
- Имеет удобную перекидную рукоятку для перемещения каретки.
- Каретка фиксируется запорным винтом для предотвращения её перемещения при замене сверлильной коронки и транспортировке установки.

#### ТЕХНИЧЕСКИЕ ХАРАКТЕРИСТИКИ

	V-Drill 405	V-Drill 405N
Артикул:	1.04051	1.04052
Рабочий диапазон сверления, мм:	25 – 405	
Ход каретки, мм:	600	
Сверление под углом:	нет	да
Угол сверления:	90°	90 – 45°
Напряжение, В:	220	
Мощность потребляемая, кВт:	5,1	
Частота вращения, об./мин.:	550/900	
Количество скоростей:	2	
Наличие колёс:	нет	да
Габариты, мм:	1050 x 440 x 220	1260 x 670 x 300
Вес:	34 кг	36 кг



С прямой стойкой  
Арт. 1.04051



С наклонной стойкой  
Арт. 1.04052

Наклонная подошва



Автоматический выключатель

защищает от перегрузок

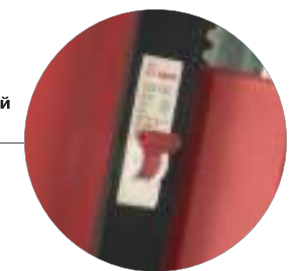

PRCD-переключатель



#### ПРИНАДЛЕЖНОСТИ



Арт. 1.12507 / 1.12508



Арт. 1.12506



Арт. 1.12500



Алмазные коронки



Удлинитель

# Алмазное оборудование и расходные материалы

## Принадлежности

### Устройство для автономной подачи воды 10 л

Предназначено для автономной подачи воды в область сверления для охлаждения и вымывания шлама

Устройство для автономной подачи воды. Ёмкость 10 л с пластиковым корпусом и шланг с соединительной муфтой.

Разборное соединение

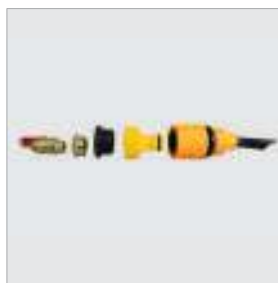

**NEW!**



Арт. 1.12500

Насос быстро готов к работе



6

### Крепёжное распорное устройство VQC-50

Для безанкерного крепления при наличии потолка высотой до 3100 мм

Рабочий диапазон 1700-3100 мм.

**NEW!**



Арт. 1.01050

Распорное устройство на сверльном комплекте





### Устройство для сбора шлама и воды VCR-150/1

В комплекте с VVC-70/2  
обеспечивают максимальное удаление воды  
из шлама при сверлении



Арт. 1.01502

### Мембрана к устройству для сбора шлама и воды VCR-150/1



Арт. 1.01501

6

### Медное кольцо

Устанавливается между валом  
сверильной установки и алмазной коронкой  
Для облегчения демонтажа коронки.



Арт. 1.12506

### Забивной анкер М 12 / М 14

Применяется для крепления алмазных установок  
на бетонном и железобетонном основании



Арт. 1.12507



Арт. 1.12508

# Алмазное оборудование и расходные материалы

## Принадлежности

NEW!

### Пылесос для сбора шлама и воды VVC-70/2 Voll Industrial

Мощный и производительный пылесос для полного удаления воды и шлама из зоны сверления

#### ТЕХНИЧЕСКИЕ ХАРАКТЕРИСТИКИ

Артикул:	1.00702
Бак:	70 л
Мощность:	2 x 1200 В
Напряжение:	220 В
Высота:	950 мм
Диаметр входа:	40 мм
Мощность всасывания:	250 мбар
Транспортировочные габариты:	625 x 610 x 970 мм



6

INDUSTRIAL

# Алмазное оборудование и расходные материалы

## Алмазные коронки STANDART и удлинители

### Алмазные коронки STANDART

Для сверления отверстий глубиной свыше 400 мм используются удлинители длиной от 100 до 500 мм

Напайка алмазных сегментов серебросодержащим припоем. Сверление проводится с подачей воды для охлаждения и вымывания шлама.

#### Характеристики

##### ПРЕИМУЩЕСТВА VOLL STANDART

- напайка сегментов серебросодержащим припоем.
- Высокая скорость сверления.
- Большой ресурс — до 10 погонных метров.

Напайка сегментов серебросодержащим припоем



#### L коронки 400 мм с хвостовиком 1.1/4"

Ø, мм	Количество сегментов	Артикул
25	3	1.40025
28	3	1.40028
32	4	1.40032
35	4	1.40034
42	4	1.40042
45	5	1.40045

#### L коронки 450 мм с хвостовиком 1.1/4"

Ø, мм	Количество сегментов	Артикул
52	5	1.45052
56	5	1.45056
62	6	1.45062
66	6	1.45066
72	6	1.45072
76	7	1.45076
82	7	1.45082
92	8	1.45092
102	9	1.45102
108	9	1.45108
112	9	1.45112
122	10	1.45122
125	10	1.45125
132	10	1.45132
142	11	1.45142

#### L коронки 450 мм с хвостовиком 1.1/4"

Ø, мм	Количество сегментов	Артикул
152	12	1.45152
158	12	1.45158
162	12	1.45162
172	13	1.45172
182	13	1.45182
200	14	1.45200
225	15	1.45225
250	20	1.45250
270	22	1.45270
300	22	1.45300
320	24	1.45320
350	24	1.45350
400	30	1.45400
450	30	1.45450
500	30	1.45500

6

### Удлинители для алмазных коронок

Используются для сверления отверстий глубиной свыше 450 мм.

Изготовлены из высокопрочного материала, характеризуются износостойкостью и длительным сроком службы.

Длина	Соединение	Артикул
100 мм	1.1/4" UNC	1.31001
200 мм		1.32001
300 мм		1.33001
400 мм		1.34001
500 мм		1.35001







# Стенорезная машина

Стенорезная машина VOLL WS-800 auto

126

Алмазный диск для стенорезной машины

127

## Стенорезная машина

**NEW!**

### Стенорезная машина VOLL WS-800 auto

Мощная и производительная установка для резки вертикальных и горизонтальных поверхностей, с глубиной реза до 420 мм

#### Характеристики

##### ПРЕИМУЩЕСТВА

- Мощный и надёжный электрический двигатель мощностью 4,5 кВт.
- Автоматика подачи и заглабления контролирует производительность резки и регулирует скорость подачи в зависимости от параметров процесса резки.
- 2 алюминиевых рельса в комплекте.
- Предохранительное сцепление с защитой от перегрузок.
- Маслонаполненный редуктор привода диска.
- Лёгкий и мобильный алюминиевый защитный кожух диска.
- Разбирается на составные части для облегчения транспортировки.
- Эргономичное и интуитивно понятное управление.

#### ТЕХНИЧЕСКИЕ ХАРАКТЕРИСТИКИ

Артикул:	1.00800
Диаметр диска:	800 – 1000 мм
Посадка диска:	35 мм
Мотор:	4,5 кВт / 230 В / 50 Гц
Число оборотов:	300 об./мин.
Максимальная глубина реза:	320 – 420 мм
Длина рельса:	1,0 мм

Регулировка заглабления

Регулировка подачи

7

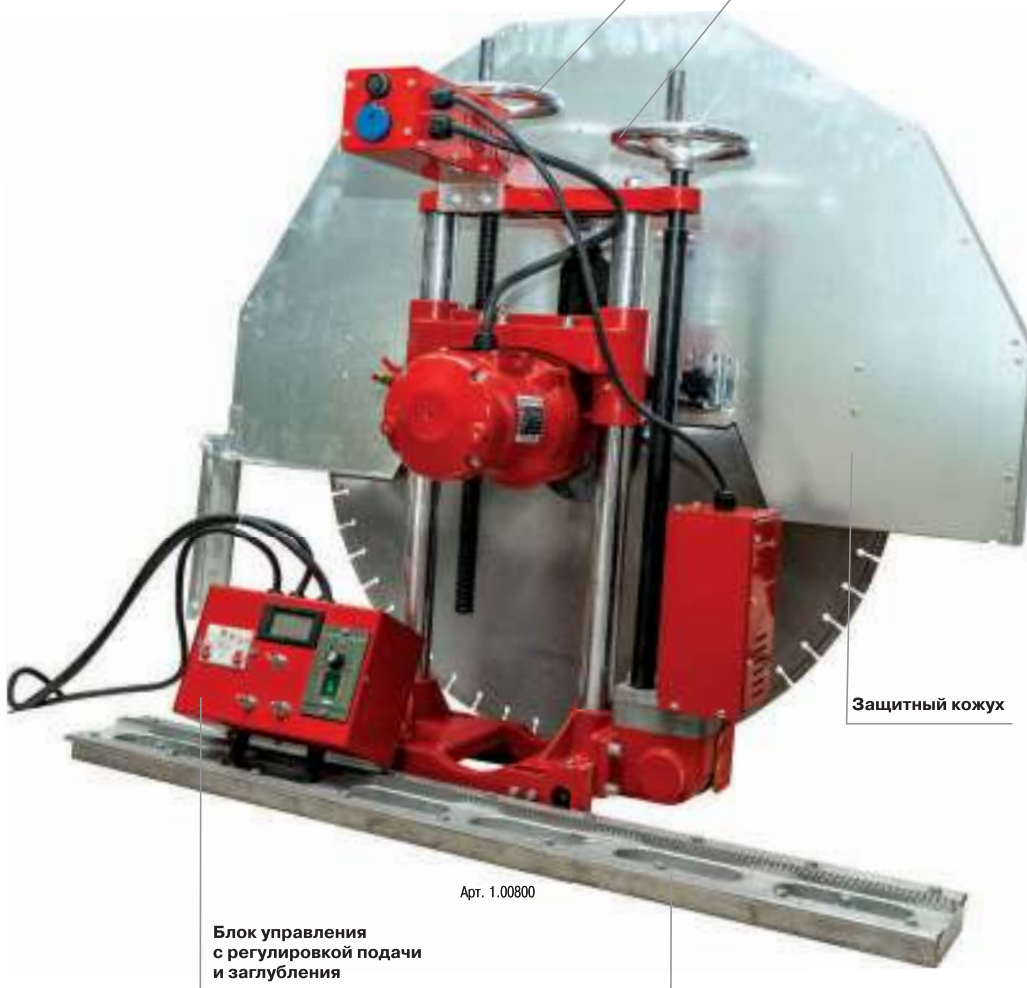

Арт. 1.00800

Блок управления с регулировкой подачи и заглабления

Блок управления



Алмазный диск (не входит в комплект)



Защитный кожух

Узел регулировки заглабления и подачи



Направляющий рельс

длиной 1,0 метр, в комплекте поставки 2 шт.

#### Комплектация:

1. Режущая часть с электромотором — 1 шт.,
2. Блок управления с кабелем — 1 шт.,
3. Направляющий рельс 1 м — 2 шт.,
4. Соединитель рельс — 1 шт.,
5. Кожух диска Ø до 1000 мм.

# Алмазное оборудование и расходные материалы

## Алмазный диск для стенорезной машины

### Алмазный диск для стенорезной машины VOLL WS-800 auto

Алмазный диск VOLL для стенорезной машины Ø 800 мм имеет очень высокие производительность и стойкость

Применяется для резки армированного высокопрочного бетона, клинкерного кирпича, гранита и многих других строительных материалов.

Алмазный диск  
(не входит в комплект)



NEW!

#### ТЕХНИЧЕСКИЕ ХАРАКТЕРИСТИКИ

Артикул:	1.80035
Диаметр диска:	800 мм
Диаметр посадочного отверстия:	35 мм
Материалы:	бетон, армированный бетон, природный камень
Высота сегмента:	10 мм

Резка с водой

7



Арт. 1.80035

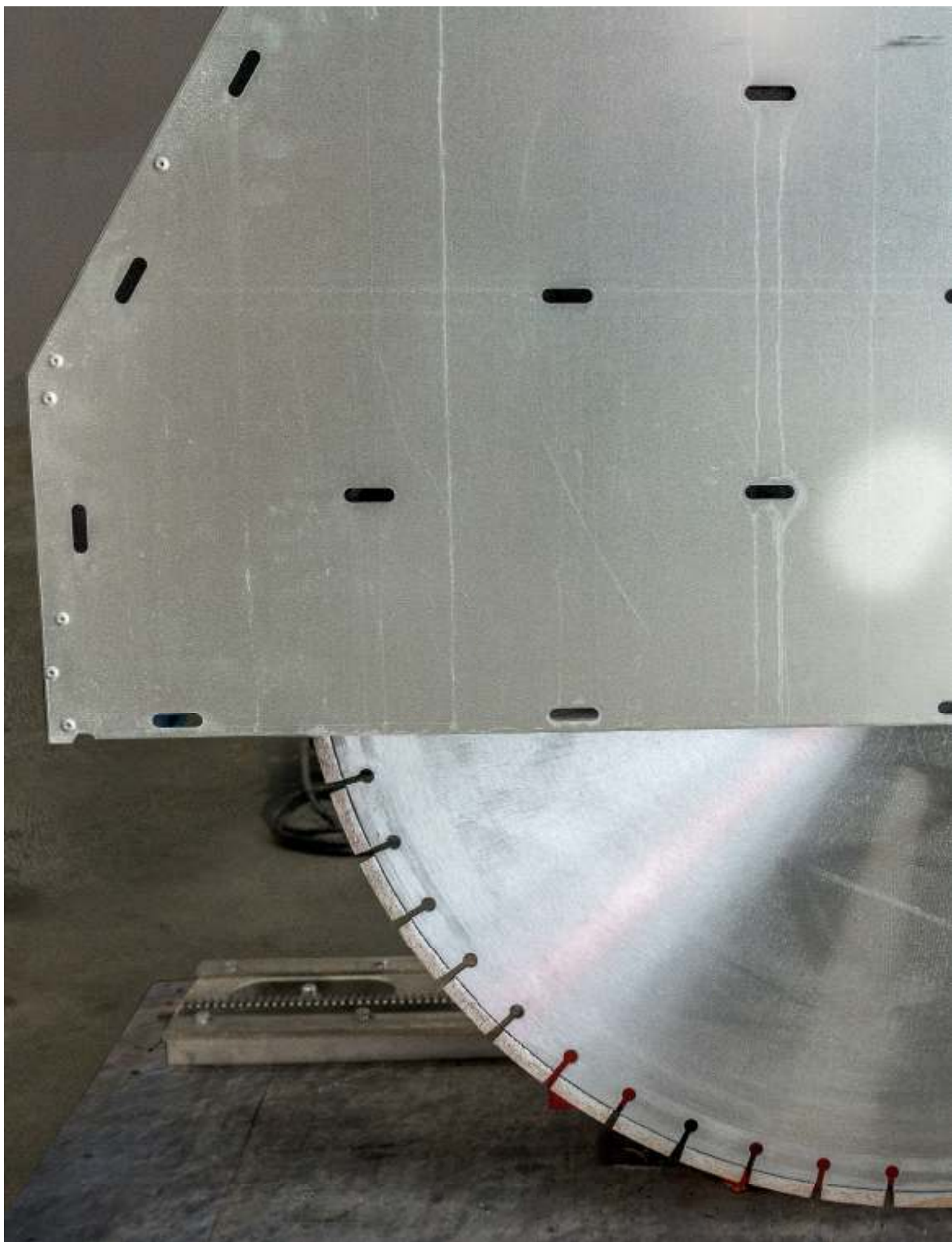





## Алмазные диски

<b>Алмазные диски</b>	130 – 131
Алмазные диски LASER TURBO V H12	131
Алмазные диски Asphalt Laser PREMIUM	131



# Алмазное оборудование и расходные материалы

## Алмазные диски

### Алмазные диски

Предназначены для резки различных видов строительных материалов, в том числе сильно армированного бетона, гранита, клинкерного кирпича, природного камня

#### Характеристики

##### ПРЕИМУЩЕСТВА

- Широкие прорезы в корпусе обеспечивают превосходные характеристики охлаждения корпуса и сегментов, а также увеличенную жёсткость корпуса.
- Турбированные сегменты высотой 10 мм повышают эффективность и скорость реза при сохранении высокой стойкости.
- Могут использоваться как для резки с водой, так и без неё.

Посадочное место диаметром 22,2 мм и 25,4 мм в зависимости от размера диска

Турбированные сегменты

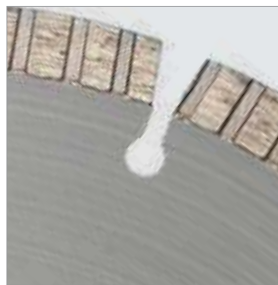

Турбонасечка на сегментах

повышает скорость и эффективность резки

Сегменты с узкими прорезями

прорезы с отверстиями для охлаждения позволяют повысить скорость резки и лучше охладить диск, сохраняя высокое качество реза

Лазерная сварка сегментов

многократное увеличение прочности сегмента на отрыв и возможность эффективной резки как с водой, так и без воды

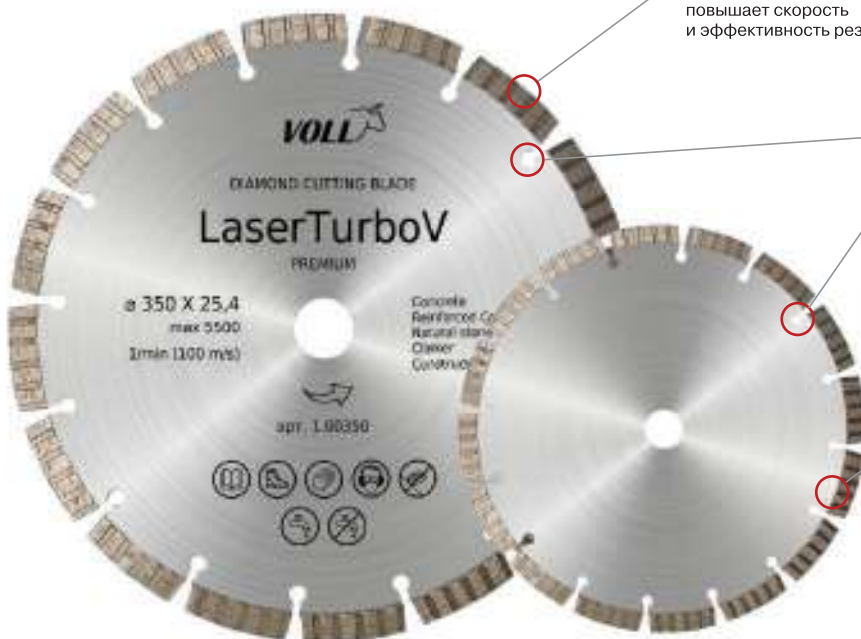

8

Ø диска	Ø посадочного отверстия	Тип оборудования	Тип резки	Артикул
125 мм	22,2 мм	болгарка, штроборез	сухая,	<b>1.00125</b>
230 мм	22,2 мм	ручной резчик, камнерезный станок	мокрая	<b>1.00230</b>
300 мм	25,4 мм	Ручной резчик,	сухая, мокрая	<b>1.00300</b>
350 мм	25,4 мм	камнерезный станок,		<b>1.00350</b>
400 мм	25,4 мм	швонорезчик небольшой мощности		<b>1.00400</b>
450 мм	25,4 мм	Камнерезный станок,	сухая,	<b>1.00450</b>
500 мм	25,4 мм	швонорезчик небольшой мощности	мокрая	<b>1.00500</b>

### Алмазные диски LASER TURBO V H12

Популярные алмазные диски LASER TURBO V – представители линейки продукции Voll Premium от известного бренда, теперь с новейшим алмазным сегментом высотой 12 мм, имеют очень высокие производительность и стойкость, что, в сочетании с превосходной ценой делает их оптимальным предложением по соотношению цены и качества

#### Характеристики

##### ПРЕИМУЩЕСТВА

- Предназначены для резки большинства видов строительных материалов, в том числе сильно армированного бетона, гранита, клинкерного кирпича, природного камня.
- Наиболее эффективно работают на ручном инструменте, штроборезах, бензиновых и электрических резчиках, камнерезных станках, но также могут использоваться и на нарезчиках швов.
- Широкие прорезы в корпусе обеспечивают превосходные характеристики охлаждения корпуса и сегментов, а также увеличенную жесткость корпуса.
- Турбированные сегменты высотой 12 мм повышают эффективность и скорость реза при сохранении высокой стойкости.
- Могут использоваться как для резки с водой, так и без воды.



**Инновационные сегменты высотой 12 мм**

ещё выше ресурс при сохранении высокой скорости реза

**Турбонасечка на сегментах**

Повышает скорость и эффективность резки

**Сегменты с узкими прорезами**

Прорезы с отверстиями для охлаждения позволяют повысить скорость резки и лучше охладить диск, при сохранении высокого качества реза

**Лазерная сварка сегментов**

Многочисленное увеличение прочности сегмента на отрыв и возможность эффективной резки как с водой, так и без воды

Ø диска	Ø посадочного отверстия	Артикул
350 мм	25,4 мм	1.12350
400 мм	25,4 мм	1.12400

8

### Алмазные диски Asphalt Laser PREMIUM

Диск VOLL «премиум» качества для резки свежего бетона, асфальта, асфальтобетона, силикатного кирпича, террасы, на ручных резчиках, камнерезных станках, швонарезчиках мощностью 2-10 кВт, для профессионального использования

#### Характеристики

##### ПРЕИМУЩЕСТВА

- Применяются для локальных ремонтных работ дорожного покрытия, демонтажных работ, резки абразивного кирпича, плитки и блоков, нарезки температурных и деформационных швов при заливке свежего бетона и при решении других задач по резке абразивных материалов.
- Широкие прорезы в корпусе обеспечивают превосходные характеристики охлаждения корпуса и сегментов, а также увеличенную жесткость корпуса.
- Могут использоваться как для резки с водой, так и без воды.



**Лазерноприваренные сегменты высотой 10 мм**

Уникальное сочетание скорости реза и ресурса

**Сегменты с узкими прорезами**

Прорезы с отверстиями для охлаждения позволяют повысить скорость резки и лучше охладить диск, при сохранении высокого качества реза

**Лазерная сварка сегментов**

Многочисленное увеличение прочности сегмента на отрыв и возможность эффективной резки как с водой, так и без воды

Ø диска	Ø посадочного отверстия	Артикул
350 мм	25,4 мм	1.10350
400 мм	25,4 мм	1.10400





## Оборудование для монтажа и обслуживания ХОЛОДИЛЬНОЙ ТЕХНИКИ

<b>Оборудование для газовой сварки и ручной пайки</b>	134
Одноразовый баллон с газовой смесью V-MAPP газ US 1"	134
Газовая мобильная горелка MAPP US 1"	134
<b>Вакуумные насосы VOLL V-VAC</b>	135
<b>Станция для слива и регенерации хладагента</b>	136
<b>Электронные цифровые весы для хладагента VOLL V-SCEIL 100</b>	137
<b>Манометрические коллекторы</b>	138 – 139
Принадлежности	139

# Оборудование для обслуживания холодильной техники

## Оборудование и принадлежности для пайки и сварки

### Одноразовый баллон с газовой смесью V-MAPP газ US 1"

Соединение 1" для профессиональной пайки меди

#### Характеристики

##### ПРЕИМУЩЕСТВА

- Стабильность и безопасность в отличие от ацетиленовой смеси.
- Горелки, в которых используется V-MAPP газ, легко запускаются даже при низких внешних температурах.
- Специально разработанный цельный алюминиевый баллон, проверенный в соответствии с требованиями TÜV.
- Газовая смесь безопасна для окружающей среды и здоровья человека, поскольку не содержит бутадиена.
- Работает в перевернутом состоянии при максимальной подаче пламени.
- Для сварки, пайки твёрдым припоем.



NEW!

Арт. 9.14001

### Газовая мобильная горелка MAPP US 1"

9

Для пайки твёрдым припоем  $\varnothing$  до 28 мм, мягким припоем  $\varnothing$  до 35 мм.

Применяется для соединения и ремонта труб, в слесарном деле, в автомобильном сервисе и пр.

Поставляется без баллона, предназначена для пайки медных труб.

#### Характеристики

##### ПРЕИМУЩЕСТВА

- Профессиональная газовая пьезогорелка.
- Рекомендуется для использования со всеми типами мягкого и твёрдого припоев.
- Работа под любым углом без прогрева.
- Имеет пьезоподжиг.
- Сопло из нержавеющей стали 16 мм.
- Соединение к баллону US 1".
- Используется с одноразовыми баллонами MAPP газ US 1".
- Регулятор пламени.



NEW!

Арт. 9.14000

**NEW!**

### Двухступенчатый вакуумный насос VOLL V-VAC 1,8 / V-VAC 2,5 / V-VAC 6,0 / V-VAC 12,0

Двухступенчатый вакуумный насос VOLL предназначен для вакуумирования холодильной системы с целью удаления из неё воздуха и паров воды

Наличие паров воды в холодильной системе негативно сказывается на её работе, поэтому оптимальная глубина технического вакуума — важное преимущество VOLL V-VAC.

Удобная ручка для переноски, низкий уровень шума и невысокое энергопотребление делают его удобным для проведения работ.

Двухступенчатый вакуумный насос VOLL подходит для применения при монтаже, наладке и ремонте бытового и торгового холодильного оборудования в промышленных, бытовых и автомобильных кондиционерах.



9

	V-VAC 1,8	V-VAC 2,5	V-VAC 6,0	V-VAC 12,0
Артикул:	9.00042	9.00070	9.00170	9.00283
Производительность:	42 л/мин.	70 л/мин.	170 л/мин.	283 л/мин.
Мощность:	1/4 л. с. (186 Вт)	1/3 л. с. (240 Вт)	3/4 л. с. (560 Вт)	1 л. с. (735 Вт)
Напряжение сети:	220/230 В			
Количество ступеней:	двухступенчатый			

# Оборудование для обслуживания холодильной техники

## Станция для слива и регенерации хладагента

NEW!

### Станция для слива и регенерации хладагента VOLL V-RECOV 250

Используется мастерами по обслуживанию холодильных и VRV-систем, авторефрижераторов, автокондиционеров и торгового холодильного оборудования для полного удаления из трубопроводов и аппаратов хладагента перед ремонтом. Собранный хладагент можно использовать повторно и заправить его в систему после ремонта.

Станция имеет функцию маслоотделения для раздельного сбора масла и хладагента

Станция для слива и регенерации хладагента VOLL V-RECOV 250, 3/4 HP оборудована защитой по высокому давлению и автоматически отключается при достижении давления в линии нагнетания 38,5 бар. Защиты по низкому давлению нет, в случае перехода в вакуум станцию следует останавливать вручную. В станции установлен безмасляный компрессор воздушного охлаждения с 1 клапаном.

#### Режимы работы станции:

1. Опустошение установки и соединительных шлангов перед использованием;
2. Режим откачки и сбора хладагента;
3. Режим самоочистки;
4. Режим push/pull — выдавливание из системы жидкого хладагента путём нагнетания в неё паров хладагента высокого давления. Самый быстрый и производительный режим работы станции. Для работы в этом режиме обязательно наличие и применение двухвентильного баллона и весов для хладагента с отсечкой.

#### ТЕХНИЧЕСКИЕ ХАРАКТЕРИСТИКИ

##### Хладагенты:

Класс III — R12, R134a, R401C, R406A, R500

Класс IV — R22, R401A, R401B, R402B, R407C, R407D, R408A, R409A, R411B, R412A, R502, R509

Класс V — R402A, R404A, R407A, R407B, R410A, R507

Артикул:	9.11250
Питающее напряжение:	220 В / 60 Гц
Мотор:	550 Вт (3/4 л.с.)
Компрессор:	безмасляный, воздушного охлаждения
Автоматическое отключение:	38,5 бар/ 3850 кПа (558 psi)
Рабочая температура:	от 0 до +40 °С
Маслоотделитель:	есть
Габариты:	400 x 250 x 355 мм
Вес:	14,2 кг



Арт. 9.11250



# Оборудование для обслуживания холодильной техники

## Электронные цифровые весы для хладагента

### Электронные цифровые весы для хладагента VOLL V-SCEIL 100

Электронные цифровые весы для хладагента применяются при заполнении и сливе системы

#### Характеристики

##### ПРЕИМУЩЕСТВА

- Прочные, защищены от повреждений.
- ЖК-дисплей для удобства считывания показаний, неотражающая поверхность.
- Рассчитаны на максимальный вес 100 кг.
- Точность 0,05%.
- Дисплей LCD.
- Батарея Dc9V.
- Батареи хватает минимум на 40 рабочих часов.
- Эксплуатация при температуре от -15 до +50° C.



Арт. 9.12100

Весы поставляются в удобном кейсе, есть возможность извлечения



Платформа для взвешивания хладагента



Пульт управления

# Оборудование для обслуживания холодильной техники

## Манометрический коллектор

NEW!

### **Манометрический коллектор V-MGR 536 1/4" SAE-5.16" SAE для хладагентов R22, R134A, R410A, R404A**

Применяется для заправки кондиционеров хладагентом и регулировки уровня давления  
Манометр Ø 80 мм с демпфированием пульсации, класс 1,6.

Устройство отличается надёжностью, простотой применения и точностью показаний.  
Коллектор подключается к вакуумному насосу через напорные шланги.

Крупные вентили позволяют с лёгкостью производить открывание и закрывание задвижки, не требуют затрат на обслуживание.

Низкое давление от -1 до 30 бар.

Высокое давление от 0 до 60 бар.



Арт. 9.13536

# Оборудование для обслуживания холодильной техники

## Манометрический коллектор, принадлежности

### Цифровой манометрический коллектор V-MGC Digital

#### Характеристики

##### ПРЕИМУЩЕСТВА

- Наглядный дисплей.
- Прочная и долговечная конструкция.
- Поставляется в удобном кейсе для хранения и транспортировки.



Поставляется в удобном кейсе



Арт. 9.13550

### Набор из 3 напорных шлангов для хладагентов R22, R134A, R407C, R404A

Применяется для манометрических коллекторов

#### Характеристики

##### ПРЕИМУЩЕСТВА

- Тефлоновое уплотнение служит в 10 раз дольше, чем уплотнение из неопрена.
- Рабочее давление 60 бар/макс. давление 300 бар.
- Длина шланга 1,5 м.

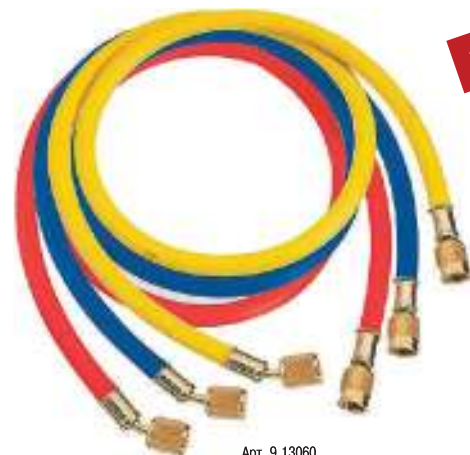

Арт. 9.13060



10



## Инструменты для медных труб

**Оборудование для газовой сварки и ручной пайки** 142

Одноразовый баллон с газовой смесью

V-MAPP газ US 1" 142

Газовая мобильная горелка MAPP US 1" 142

**Трубогибы** 143

**Развальцовщики** 144

**Экспандер, калибратор, фаскосниматель** 145

**Ручные труборезы** 146

# Инструменты для медных труб

## Оборудование и принадлежности для пайки и сварки

### Одноразовый баллон с газовой смесью V-MAPP газ US 1"

Соединение 1" для профессиональной пайки меди

#### Характеристики

##### ПРЕИМУЩЕСТВА

- Стабильность и безопасность в отличие от ацетиленовой смеси.
- Горелки, в которых используется V-MAPP газ, легко запускаются даже при низких внешних температурах.
- Специально разработанный цельный алюминиевый баллон, проверенный в соответствии с требованиями TÜV.
- Газовая смесь безопасна для окружающей среды и здоровья человека, поскольку не содержит бутадиена.
- Работает в перевернутом состоянии при максимальной подаче пламени.
- Для сварки, пайки твёрдым припоем.



Арт. 9.14001

### Газовая мобильная горелка MAPP US 1"

Для пайки твёрдым припоем Ø до 28 мм, мягким припоем Ø до 35 мм.

Применяется для соединения и ремонта труб, в слесарном деле, в автомобильном сервисе и пр.

Поставляется без баллона, предназначена для пайки медных труб.

#### Характеристики

##### ПРЕИМУЩЕСТВА

- Профессиональная газовая пьезогорелка.
- Рекомендуется для использования со всеми типами мягкого и твёрдого припоев.
- Работа под любым углом без прогрева.
- Имеет пьезоподжиг.
- Сопло из нержавеющей стали 16 мм.
- Соединение к баллону US 1".
- Используется с одноразовыми баллонами MAPP газ US 1".
- Регулятор пламени.



Арт. 9.14000

10

### Ручной трубогиб V-Bend MINI Ø 1/4 – 5/16 – 3/8" для медных труб

Подходит для использования при монтаже систем кондиционирования, вентиляции, холодильной техники, систем гидравлики и пневматики

Для точной гибки под углом до 180° (двумя руками).

#### Область применения

для труб из мягкой меди, латуни, алюминия, тонкостенной стали Ø 6 – 10 мм (1/4 – 3/8").

#### Характеристики

##### ПРЕИМУЩЕСТВА

- Подходит для использования при монтаже систем кондиционирования, вентиляции, холодильной техники, систем гидравлики и пневматики.



Арт. 3.11001

### Ручной арбалетный трубогиб V-Bend M для медных труб, набор Ø 1/4 – 7/8"

Для медных труб, набор Ø 1/4 – 7/8" подходит для использования при монтаже систем кондиционирования, вентиляции, холодильной техники, систем гидравлики и пневматики

#### Область применения

Для труб из:

мягкой меди и алюминия Ø 12 – 22 мм, 3/8 – 7/8".

мягкой меди в оболочке Ø 10 – 18 мм, 3/8 – 5/8".

тонкостенной стали Ø 12 – 22 мм, 3/8 – 7/8".

тонкостенной нержавеющей стали Ø 12 – 18 мм, 3/8 – 5/8".

#### Характеристики

##### ПРЕИМУЩЕСТВА

- Отпадают расходы на отводы.
- Быстрый возврат гибочного сегмента в исходное положение.
- Гибочные сегменты легко заменяются. Оптимальный результат гибки.



Арт. 3.11022

# Инструменты для медных труб

## Развальцовщики

### Универсальный развальцовщик VOLL Ø 3/16 – 5/8" (4 – 16 мм)

Применяется при монтаже систем кондиционирования

#### Область применения

позволяет выполнить качественную развальцовку труб из меди под углом 45° Ø от 4– 16 мм (3/16 – 5/8").

#### Характеристики

##### ПРЕИМУЩЕСТВА

- С помощью мобильного приспособления можно получить поверхность бортика с идеальным качеством.
- Благодаря наличию самоцентрирующегося зажима устройство работает с высокой точностью.
- Имеет специальную геометрию стационарного развальцовочного конуса.



Арт. 9.14416

NEW!

### Стандартный развальцовщик VOLL Ø 3/16 – 3/4" (4 – 20 мм)

Применяется для монтажа труб в системах водо- и газоснабжения, отопления, кондиционирования и в холодильной технике

#### Область применения

для изготовления точных простых и двойных бортиков под 45° на медных, латунных и алюминиевых трубах под углом 45° Ø от 3/16 до 3/4".

#### Характеристики

##### ПРЕИМУЩЕСТВА

- Зажимной механизм из кованной стали и оцинкованная матрица.
- Автоматическое центрирование зажимного механизма.
- Холоднокатаная матрица предотвращает соскальзывание трубы.
- Закалённые конусы обеспечивают изготовление бортиков 45°.



Арт. 9.14420

NEW!

10



# Инструменты для медных труб

## Экспандер, калибратор, фаскосниматель

### Ручной экспандер с набором расширительных головок для медных труб Ø 8/10 – 28 мм

Ручной экспандер с набором расширительных головок для медных труб Ø 8/10 – 28 мм в ящике применяется для монтажа труб без использования фитингов в системах водо- и газоснабжения, отопления, кондиционирования и в холодильной технике

#### Область применения

Для труб из:

мягкой меди Ø 8 – 28 мм, 5/16 – 1.1/8", макс. толщина стенки 1,6 мм.

мягкого алюминия Ø 8 – 28 мм, 5/16 – 1.1/8", макс. толщина стенки 1,6 мм.

тонкостенной стали Ø 8 – 28 мм, 5/16 – 1.1/8", макс. толщина стенки 1,6 мм.

тонкостенной нержавеющей стали Ø 8 – 22 мм, 5/16 – 7/8", макс. толщина стенки 1,0 мм.



Удобный кейс для переноски в комплекте

#### Характеристики

##### ПРЕИМУЩЕСТВА

- Отпадают расходы на приобретение и хранение фитингов.
- На 50% сокращается время на работу.
- 50% экономии на припой и энергию.
- Надёжное соединение в соответствии с DVGW.
- Прочный, лёгкий, малоизнашиваемый инструмент.



Арт. 8.00028

### Внутренний и внешний фаскосниматель V-REAMER 38, Ø 3 – 38 мм

Применяется для быстрого и чистого снятия внешней и внутренней фаски с труб

#### Область применения

Для быстрого и чистого снятия внешней и внутренней фаски с медных труб.

#### Характеристики

##### ПРЕИМУЩЕСТВА

- Универсальный — внутренний и внешний.
- Легко снимает любую фаску.



Арт. 8.30038

### Калибратор-расширитель для медных труб Ø 1/4 – 5/16"

Используется для расширения медной трубы

#### Характеристики

##### ПРЕИМУЩЕСТВА

- Изготовлен из сверхпрочной нержавеющей стали и меди, прочный и долговечный.
- Конструкция шарнира позволяет избежать поворота ручки, обеспечивая стабильную работу. Удобная пружинная конструкция увеличивает усилие.
- Широко используется при обслуживании систем кондиционирования, вентиляции, холодильной техники, систем гидравлики и пневматики



Арт. 9.14516

# Инструменты для медных труб

## Ручные труборезы

### Ручной труборез

#### V-Cutter 16 Mini / V-Cutter 22 Mini

Предназначен для резки медных, алюминиевых, латунных и тонкостенных стальных труб

#### Характеристики

##### ПРЕИМУЩЕСТВА

- Удобная опорная поверхность для руки при вращении ручки.
- Алюминиевый литой корпус, эргономичный дизайн.
- Высококачественный режущий диск.
- Два направляющих ролика с канавкой для разреза вплотную к отбортовке.
- Удобно работать в труднодоступных местах.

##### ТЕХНИЧЕСКИЕ ХАРАКТЕРИСТИКИ

	V-Cutter 16 Mini	V-Cutter 22 Mini
Артикул:	2.80035	2.80036
Рабочий диапазон:	3 – 16 мм	3 – 22 мм
Подходит для:	медь, алюминий, латунь и тонкостенные стальные трубы	
Вес:	0,09 кг	0,12 кг



Арт. 2.80035



Арт. 2.80036

### Ручной труборез

#### V-Cutter 30 / V-Cutter 35 PRO

Предназначен для резки медных, алюминиевых, латунных и тонкостенных стальных труб

#### Характеристики

##### ПРЕИМУЩЕСТВА

- Удобная опорная поверхность для руки при вращении ручки.
- Встроенный гратосниматель.
- Алюминиевый литой корпус, эргономичный дизайн.
- Высококачественный режущий диск.
- Два направляющих ролика с канавкой для разреза вплотную к отбортовке.
- Удобно работать в труднодоступных местах.

##### ТЕХНИЧЕСКИЕ ХАРАКТЕРИСТИКИ

	V-Cutter 30	V-Cutter 35 PRO
Артикул:	2.80038	2.80037
Рабочий диапазон:	3 – 30 мм	6 – 32 мм
Подходит для:	медь, алюминий, латунь и тонкостенные стальные трубы	
Вес:	0,18 кг	0,3 кг



Арт. 2.80038

Откидной гратосниматель



Арт. 2.80037

10



Встроенный гратосниматель







РПП.13.01.002 / 02.2023/ RUS

**г. Москва, главный офис**  
**www.voll.ru**

 [dzen.ru/voll](https://dzen.ru/voll)

 [vk.com/voll\\_russia](https://vk.com/voll_russia)

 [youtube.com/@voll\\_ru](https://youtube.com/@voll_ru)

 [t.me/voll\\_russia](https://t.me/voll_russia)

115280, ул. Тюфелев рощ , д. 1/25  
тел.: + 7 495 / 960-85-61

**Горячая линия 8 800 / 700 83 59** — бесплатный звонок по России  
(ПН-ПТ с 9:00 до 18:00 МСК)

[sales@voll.ru](mailto:sales@voll.ru)  
[service@voll.ru](mailto:service@voll.ru)  
[www.voll.ru](http://www.voll.ru)  
[www.voll-industrial.ru](http://www.voll-industrial.ru)